

## СОДЕРЖАНИЕ

- |            |  |
|------------|--|
| <b>01.</b> | Содержание, оглавление, термины                            |
| <b>02.</b> | Профили  |
| <b>03.</b> | Уплотнители, пластиковые адаптеры и вставки,<br>термомосты |
| <b>04.</b> | Комплектующие и аксессуары                                 |
| <b>05.</b> | Сечения  |
| <b>06.</b> | Узлы   |
| <b>07.</b> | Остекление   |
| <b>08.</b> | Фурнитура  |
| <b>09.</b> | Сборка   |



Сечение	Артикул Наименование	$I_x$ см <sup>4</sup>	$W_x$ см <sup>3</sup>	$S$ см <sup>2</sup>
		$I_y$ см <sup>4</sup>	$W_y$ см <sup>3</sup>	$P$ мм
	<p><b>11-1110</b> Рама дверная</p>	$\frac{32,4}{3,5}$	$\frac{1,9}{7,1}$	$\frac{4,14}{275}$
	<p><b>11-1120</b> Рама 52мм</p>			-

Профиль	Сухари		Метизы и аксессуары	
	Камера I	Камера II	Камера I	Камера II
Соединение L				
11-1110	20-0120/0355	20-0120/0355	40-DIN1481 A2 D5x12 x2	40-DIN1481 A2 D5x12 x2
11-1120	20-0300/0355	20-0130/0374	40-DIN1481 A2 D5x12 x2	40-DIN1481 A2 D5x12 x2



Сечение	Артикул Наименование	$I_x$ см <sup>4</sup>	$W_x$ см <sup>3</sup>	$S$ см <sup>2</sup>
		$I_y$ см <sup>4</sup>	$W_y$ см <sup>3</sup>	$P$ мм
	<p><b>11-1130</b> Рама для навесов скрытых</p>	$\frac{15,3}{58,5}$	$\frac{4,6}{10,4}$	$\frac{62,9}{352}$
	<p><b>11-1140</b> Рама 52 мм</p>	-	-	-
Профиль	Сухари		Метизы и аксессуары	
	Камера I	Камера II	Камера I	Камера II
Соединение L				
11-1130	20-0370/0355/2	20-0130/0570	40-DIN1481 A2 D5x12 x2	40-DIN1481 A2 D5x12 x2
11-1140	20-0130/0355	20-0130/0500	40-DIN1481 A2 D5x12 x2	40-DIN1481 A2 D5x12 x2



Сечение	Артикул Наименование	$I_x$ см <sup>4</sup>	$W_x$ см <sup>3</sup>	$S$ см <sup>2</sup>																				
		$I_y$ см <sup>4</sup>	$W_y$ см <sup>3</sup>	$P$ мм																				
	<p><b>11-1150</b> Рама 39 мм</p>			-																				
<table border="1"> <thead> <tr> <th rowspan="2">Профиль</th> <th colspan="2">Сухари</th> <th colspan="2">Метизы и аксессуары</th> </tr> <tr> <th>Камера I</th> <th>Камера II</th> <th>Камера I</th> <th>Камера II</th> </tr> </thead> <tbody> <tr> <td colspan="5" style="text-align: center;">Соединение L</td> </tr> <tr> <td>11-1150</td> <td>20-0130/0355</td> <td>20-0300/0500</td> <td>40-DIN1481 A2 D5x12 x2</td> <td>40-DIN1481 A2 D5x12 x2</td> </tr> </tbody> </table>		Профиль	Сухари		Метизы и аксессуары		Камера I	Камера II	Камера I	Камера II	Соединение L					11-1150	20-0130/0355	20-0300/0500	40-DIN1481 A2 D5x12 x2	40-DIN1481 A2 D5x12 x2				
Профиль	Сухари		Метизы и аксессуары																					
	Камера I	Камера II	Камера I	Камера II																				
Соединение L																								
11-1150	20-0130/0355	20-0300/0500	40-DIN1481 A2 D5x12 x2	40-DIN1481 A2 D5x12 x2																				



Сечение	Артикул Наименование	$I_x$ см <sup>4</sup>	$W_x$ см <sup>3</sup>	$S$ см <sup>2</sup>
		$I_y$ см <sup>4</sup>	$W_y$ см <sup>3</sup>	$P$ мм
	<p><b>11-1310</b> Створка одинарного остекления</p>	$\frac{28,4}{11,9}$	$\frac{7,57}{4,59}$	$\frac{4,35}{273}$
	<p><b>11-1311</b> Створка одинарного остекления</p>			-
	<p><b>11-1321</b> Створка двойного остекления</p>	$\frac{12,3}{31,2}$	$\frac{6,2}{7,9}$	$\frac{46,1}{304}$

Профиль	Сухари		Метизы и аксессуары	
	Камера I	Камера II	Камера I	Камера II
Соединение L				
11-1310	20-0370/0355		40-DIN1481 A2 D5x12	x2
11-1311	20-0370/0355		40-DIN1481 A2 D5x12	x2
11-1321	20-0440/0355		40-DIN1481 A2 D5x12	x2



Сечение	Артикул Наименование	$I_x$ см <sup>4</sup>	$W_x$ см <sup>3</sup>	$S$ см <sup>2</sup>
		$I_y$ см <sup>4</sup>	$W_y$ см <sup>3</sup>	$P$ мм
	<p><b>11-1330</b> Створка для навесов скрытых 40 мм</p>	$\frac{10,7}{30,1}$	$\frac{2,6}{15}$	$\frac{44,8}{259}$
	<p><b>11-1340</b> Створка для навесов скрытых 52 мм</p>	$\frac{18,9}{35,7}$	$\frac{4,7}{13,5}$	$\frac{62,9}{282}$
	<p><b>11-4360</b> Створка-Т 96 мм</p>			$\frac{0}{0}$

Профиль	Сухари		Метизы и аксессуары	
	Камера I	Камера II	Камера I	Камера II
Соединение L				
11-1330	20-0440/0355/2		40-DIN1481 A2 D5x12 x2	
11-1340	20-0440/0355/2		40-DIN1481 A2 D5x12 x2	
11-4360	20-0370/0412		40-DIN1481 A2 D5x12 x2 31-0011 x2	



Сечение	Артикул Наименование	$I_x$ см <sup>4</sup> $I_y$ см <sup>4</sup>	$W_x$ см <sup>3</sup> $W_y$ см <sup>3</sup>	$S$ см <sup>2</sup> $P$ мм
	<p><b>11-4370</b> Створка-Z 96 мм</p>			<p>0 0</p>
Профиль	Сухари		Метизы и аксессуары	
	Камера I	Камера II	Камера I	Камера II
Соединение L				
11-4370	20-0370/0412		40-DIN1481 A2 D5x12 x2 31-0011 x2	

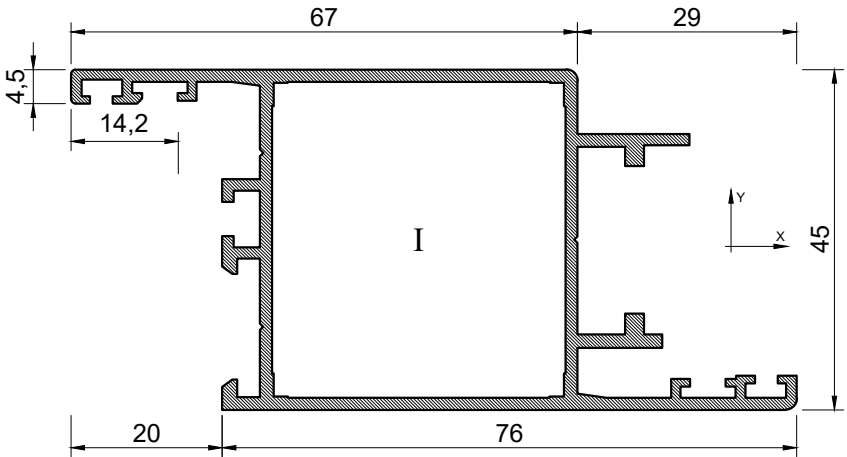



Сечение	Артикул Наименование	$I_x$ см <sup>4</sup>	$W_x$ см <sup>3</sup>	$S$ см <sup>2</sup>
		$I_y$ см <sup>4</sup>	$W_y$ см <sup>3</sup>	$P$ мм
	<p><b>11-1510</b> Стойка одинарного остекления</p>	$\frac{42,14}{9,64}$	$\frac{9,64}{4,94}$	$\frac{3,94}{330}$
	<p><b>11-1520</b> Стойка двойного остекления</p>	$\frac{35,41}{9,11}$	$\frac{7,78}{4,67}$	$\frac{4,25}{383}$

  

Профиль	Сухари		Метизы и аксессуары	
	Камера I	Камера II	Камера I	Камера II
Соединение Т				
11-1510	21-0010/0100		42-DIN7504M A2 3,9x16 Ph2 x5	
11-1520	21-0020/0100		42-DIN7504M A2 3,9x16 Ph2 x5	

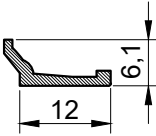
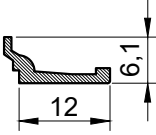
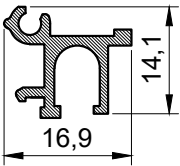
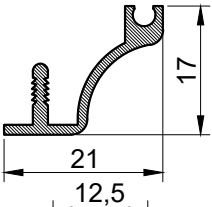
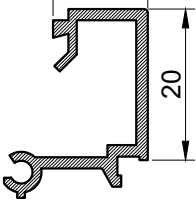
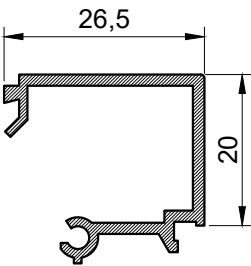
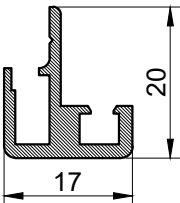

Сечение	Артикул Наименование	$I_x$ см <sup>4</sup>	$W_x$ см <sup>3</sup>	$S$ см <sup>2</sup>
		$I_y$ см <sup>4</sup>	$W_y$ см <sup>3</sup>	$P$ мм
 <p>Только анодированное покрытие</p>	<b>10-4010</b> Штапик			2,4 38
 <p>Только порошковое покрытие</p>	<b>10-4011</b> Штапик			2,4 40
	<b>10-4020</b> Штапик 1			6,4 91
	<b>10-4030</b> Штапик 2			6,3 89
	<b>10-6120</b> Штапик 12,5 x 20 мм			0,94 135
	<b>10-6260</b> Штапик 26,5 x 20 мм			1,14 163
	<b>11-1420</b> Штульп дверной для створки с навесами скрытыми			9,7 104

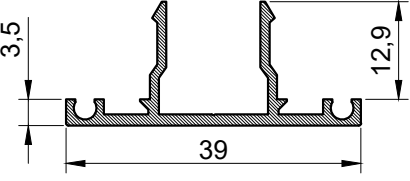
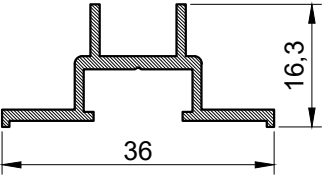
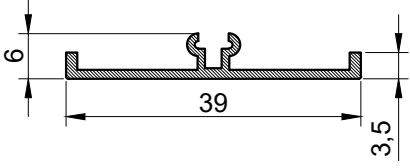
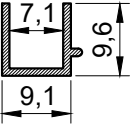
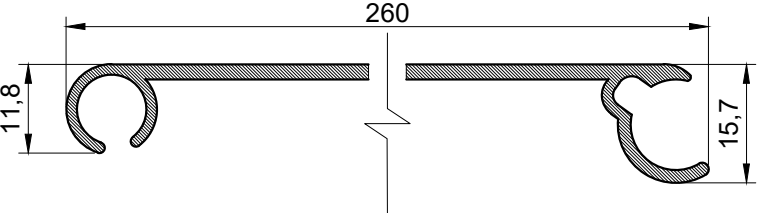
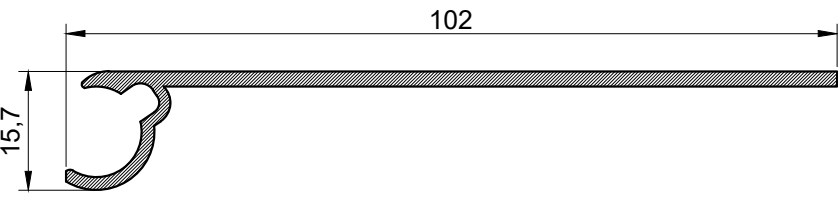
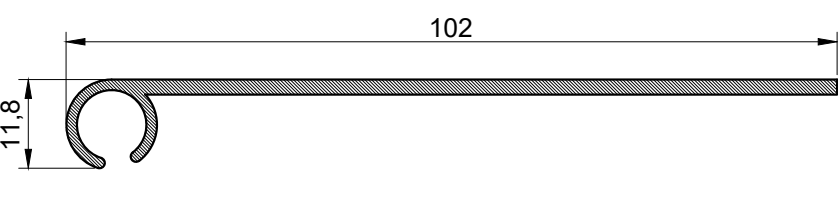
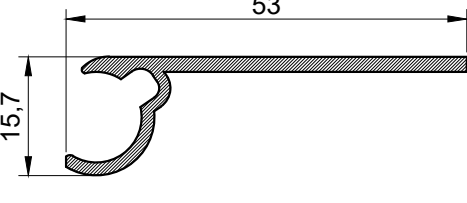
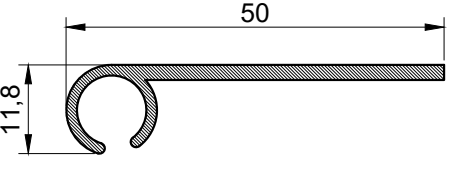

Сечение	Артикул Наименование	$I_x$ см <sup>4</sup> $I_y$ см <sup>4</sup>	$W_x$ см <sup>3</sup> $W_y$ см <sup>3</sup>	$S$ см <sup>2</sup> $P$ мм
	<p><b>11-1610</b> Нащельник</p>			<p>1,03 159</p>
	<p><b>11-1620</b> Прижим</p>			<p>9 134</p>
	<p><b>11-1630</b> Нащельник декоративный</p>			<p>6,3 110</p>
	<p><b>11-1710</b> Заглушка</p>			<p>2,7 56</p>
	<p><b>10-5110</b> Адаптер поворотный универсальный</p>			<p>34,4 401</p>
	<p><b>10-5120</b> Адаптер поворотный 90-1 102 мм</p>			<p>21,6 249</p>
	<p><b>10-5130</b> Адаптер поворотный 90-2 102 мм</p>			<p>20,9 246</p>
	<p><b>10-5140</b> Адаптер поворотный 135-1 53 мм</p>			<p>12,6 149</p>
	<p><b>10-5150</b> Адаптер поворотный 135-2 50 мм</p>			<p>11,4 141</p>

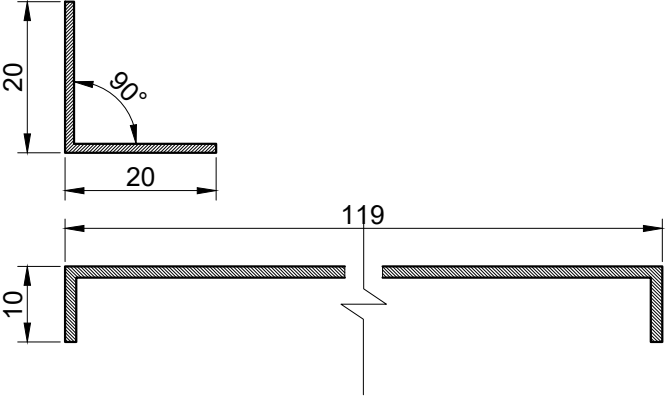
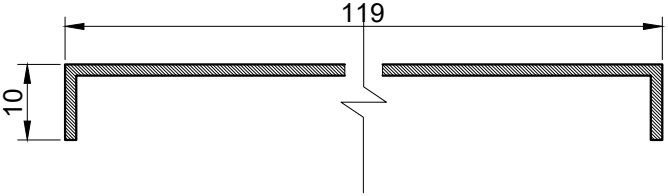
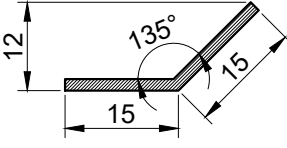
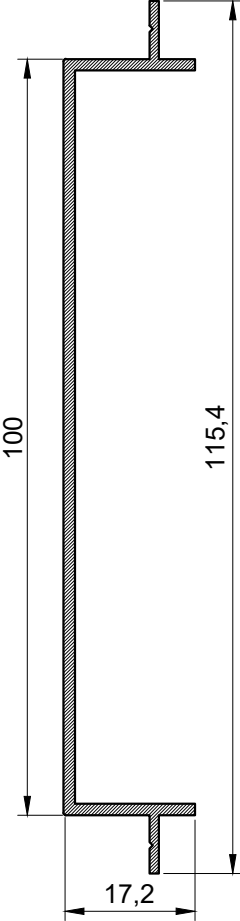

Сечение	Артикул Наименование	$I_x$ см <sup>4</sup> $I_y$ см <sup>4</sup>	$W_x$ см <sup>3</sup> $W_y$ см <sup>3</sup>	$S$ см <sup>2</sup> $P$ мм
	<p><b>10-5101</b> Уголок 20x20x1,2 мм</p>			<p>4,7 80</p>
	<p><b>10-5170</b> Заглушка Т-соединения стоек</p>			<p>20,4 275</p>
	<p><b>10-5180</b> Уголок 15x15x1,5 135 градусов</p>			<p>4,4 62</p>
	<p><b>10-5190</b> Заглушка декоративная 100 мм</p>			<p>0 0</p>



Сечение	Артикул Наименование	$I_x$ см <sup>4</sup> $I_y$ см <sup>4</sup>	$W_x$ см <sup>3</sup> $W_y$ см <sup>3</sup>	$S$ см <sup>2</sup> $P$ мм
	<p><b>10-0120</b> Сухарь 12,2 мм</p>			<p>83,9 269</p>
	<p><b>10-0130</b> Сухарь 13,2 мм</p>			<p>89,9 271</p>
	<p><b>10-0300</b> Сухарь 30,2 мм</p>			<p>0 0</p>

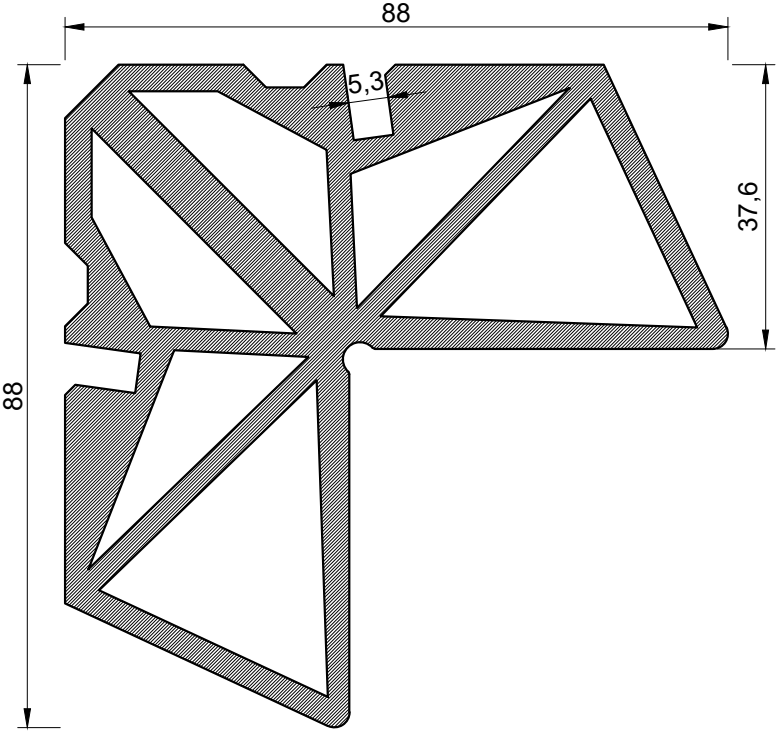
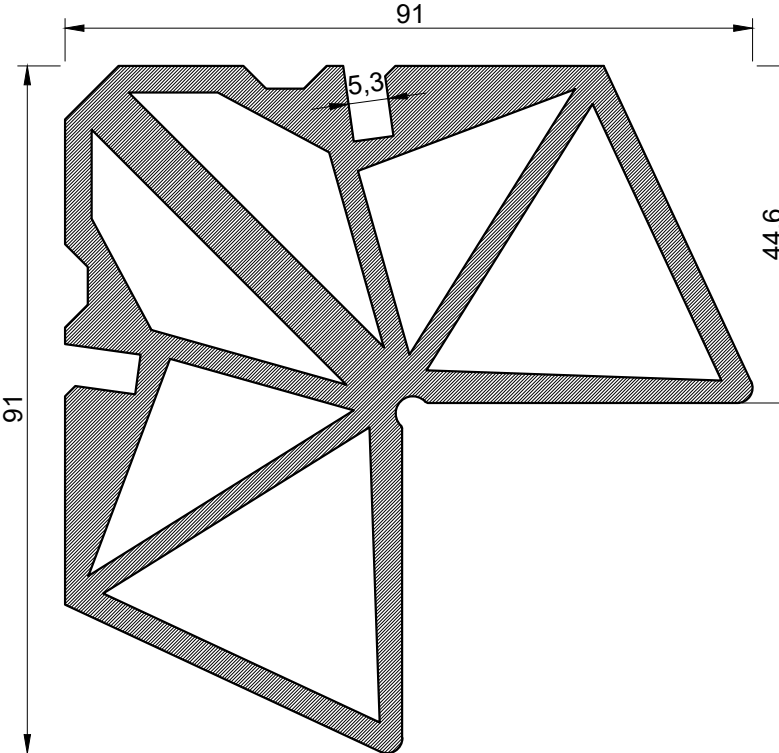

Сечение	Артикул Наименование	$I_x$ см <sup>4</sup> $I_y$ см <sup>4</sup>	$W_x$ см <sup>3</sup> $W_y$ см <sup>3</sup>	$S$ см <sup>2</sup> $P$ мм
	<p><b>10-0370</b> Сухарь 37,6 мм</p>			<p>208 358</p>
	<p><b>10-0440</b> Сухарь 44,6 мм</p>			<p>224 366</p>

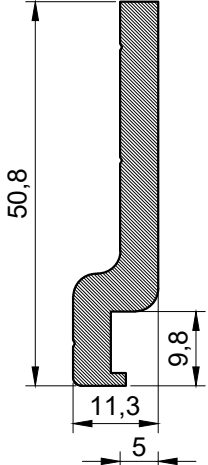
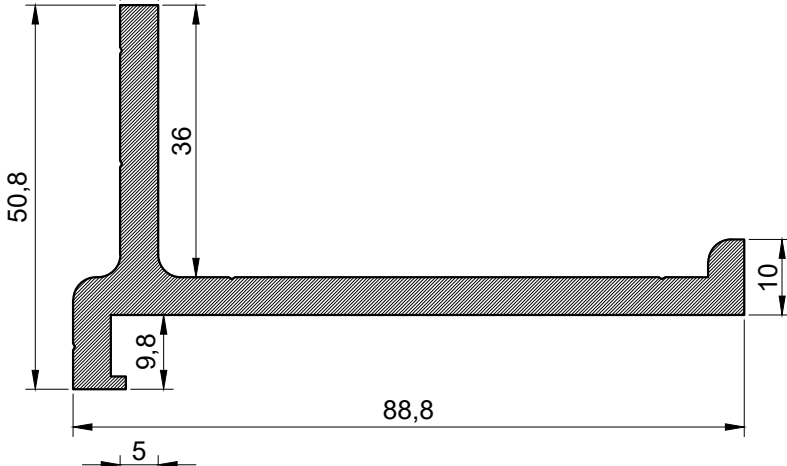
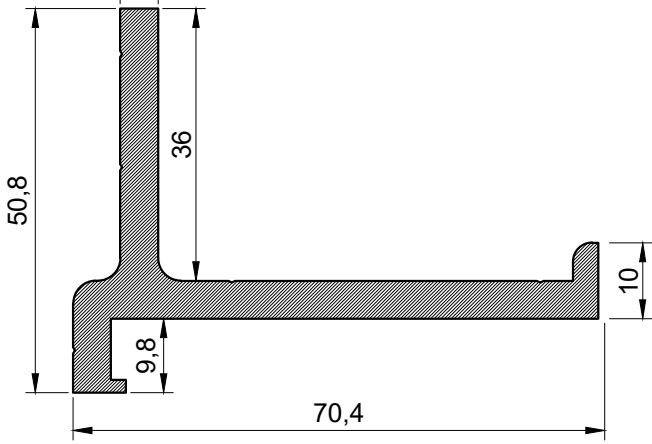

Сечение	Артикул Наименование	$I_x$ см <sup>4</sup> $I_y$ см <sup>4</sup>	$W_x$ см <sup>3</sup> $W_y$ см <sup>3</sup>	$S$ см <sup>2</sup> $P$ мм
	<p><b>11-0000</b> Сухарь-Т0</p>			<p>0 0</p>
	<p><b>11-0010</b> Сухарь-Т1</p>			<p>289 7,01</p>
	<p><b>11-0020</b> Сухарь-Т2</p>			<p>6,03 251</p>











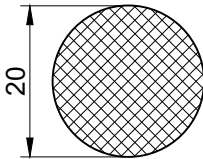

















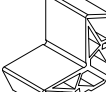

Сечение	Ед. Изм.	Н.У.	Артикул Наименование
	пог. м	000	<b>50-1130</b> Уплотнитель под штапик 3 мм
	пог. м	000	<b>50-1140</b> Уплотнитель под штапик 4 мм
	пог. м	000	<b>50-1250</b> Уплотнитель под штапик 5 мм
	пог. м	000	<b>50-1270</b> Уплотнитель под штапик 7 мм
	пог. м	000	<b>50-2030</b> Уплотнитель под СП 3 мм
	пог. м	000	<b>50-2040</b> Уплотнитель под СП 4 мм
	пог. м	000	<b>50-3030</b> Уплотнитель притвора 3,5 мм
	пог. м	000	<b>50-3050</b> Уплотнитель притвора 5 мм
	пог. м	000	<b>50-3051</b> Уплотнитель притвора 5,5 мм
	пог. м	000	<b>50-7010</b> Уплотнитель круглый Д3 мм
	пог. м	000	<b>51-0010</b> Уплотнитель штапиков 1-2
	пог. м	000	<b>51-0030</b> Уплотнитель нащельника



















Сечение	Ед. Изм.	Н.У.	Артикул Наименование
	пог. м	000	<p><b>52-0200</b> Уплотнитель вспененный Д20 мм</p>



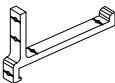



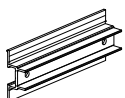



Сечение	Внешний вид	Ед. Изм.	Н.У.	Артикул Наименование
		шт.	1	<b>20-0120/0355</b> Сухарь 12,2 мм х35,5 мм
		шт.	1	<b>20-0130/0355</b> Сухарь 13,2 мм х35,5 мм
		шт.	1	<b>20-0130/0374</b> Сухарь 13,2 мм х37,4 мм
		шт.	1	<b>20-0130/0500</b> Сухарь 13,2 мм х50,0 мм
		шт.	1	<b>20-0130/0570</b> Сухарь 13,2 мм х57,0 мм
		шт.	1	<b>20-0300/0355</b> Сухарь 30,2 мм х35,5 мм
		шт.	1	<b>20-0300/0500</b> Сухарь 30,2 мм х50,0 мм
		шт.	1	<b>20-0370/0355</b> Сухарь 37,6 мм х35,5 мм
		шт.	1	<b>20-0370/0355/2</b> Сухарь 37,6 мм х35,5 мм
		шт.	1	<b>20-0370/0412</b> Сухарь 37,6 мм х41,2 мм
		шт.	1	<b>20-0440/0355</b> Сухарь 44,6 мм х35,5 мм
		шт.	1	<b>20-0440/0355/2</b> Сухарь 44,6 мм х35,5 мм

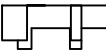
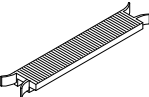

Сечение	Внешний вид	Ед. Изм.	Н.У.	Артикул Наименование
		шт.	1	<b>20-5010/0120</b> Сухарь крепления навеса х12,0 мм
		шт.	1	<b>20-5010/0380</b> Сухарь крепления навеса х38,0 мм
		шт.	1	<b>20-5010/0450</b> Сухарь крепления навеса х45,0 мм
		шт.	1	<b>20-5020/0350</b> Пластина крепежная х35 мм
		шт.	1	<b>20-5040/0350</b> Подкладка пластины крепежной х35 мм
		шт.	1	<b>21-0000/0100</b> Сухарь Т0 х10мм
		шт.	1	<b>21-0010/0100</b> Сухарь Т1 х10мм
		шт.	1	<b>21-0020/0100</b> Сухарь Т2 х10мм
		шт.	1	<b>21-1620/1000</b> Прижим х100 мм



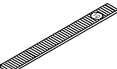
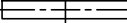
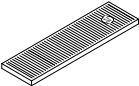

Сечение	Внешний вид	Ед. Изм.	Н.У.	Артикул Наименование
		шт.	1	<b>31-0011</b> Уголок выравнивающий
		шт.	1	<b>32-1510</b> Заглушка Д10 мм
		шт.	1	<b>32-1620</b> Опора СП 20 мм
		шт.	1	<b>32-6101</b> Пластина рихтовочная 10x1 мм
		шт.	1	<b>32-6102</b> Пластина рихтовочная 10x2 мм
		шт.	1	<b>32-6284</b> Пластина рихтовочная 28x4 мм



Сечение	Внешний вид	Ед. Изм.	Н.У.	Артикул Наименование
		шт.		<b>40-DIN1481 A2</b> <b>D5x12</b> Штифт
		шт.		<b>42-DIN7504M A2</b> <b>3,9x13 Ph2</b> Шуруп сверлоконечный с полукруглой головкой
		шт.		<b>42-DIN7504M A2</b> <b>3,9x16 Ph2</b> Шуруп сверлоконечный с полукруглой головкой
		шт.		<b>42-DIN7504M A2</b> <b>3,9x25 TX15</b> Шуруп сверлоконечный с полукруглой головкой
		шт.		<b>43-DIN7982C A2</b> <b>2,9x6,5 TX10</b> Шуруп с потайной головкой
		шт.		<b>43-DIN7982C A2</b> <b>2,9x19 TX10</b> Шуруп с потайной головкой
		шт.		<b>43-DIN7982C A2</b> <b>3,9x13 TX15</b> Шуруп с потайной головкой
		шт.		<b>43-DIN7982C A2</b> <b>3,9x16 TX15</b> Шуруп с потайной головкой
		шт.		<b>43-DIN7982C A2</b> <b>3,9x25 TX15</b> Шуруп с потайной головкой
		шт.		<b>43-DIN7982C A2</b> <b>3,9x32 TX15</b> Шуруп с потайной головкой
		шт.		<b>43-DIN7983C A2</b> <b>4,8x22 TX25</b> Шуруп с полупотайной головкой
		шт.		<b>43-DIN7983C A2</b> <b>4,8x38 TX25</b> Шуруп с полупотайной головкой

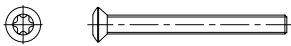

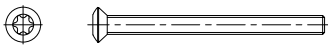
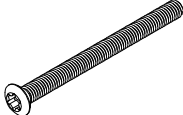
Сечение	Внешний вид	Ед. Изм.	Н.У.	Артикул Наименование
		шт.		<b>46-DIN966 A2</b> <b>M5x50 TX25</b> Винт с полупотайной головкой
		шт.		<b>46-DIN966 A2</b> <b>M5x60 TX25</b> Винт с полупотайной головкой



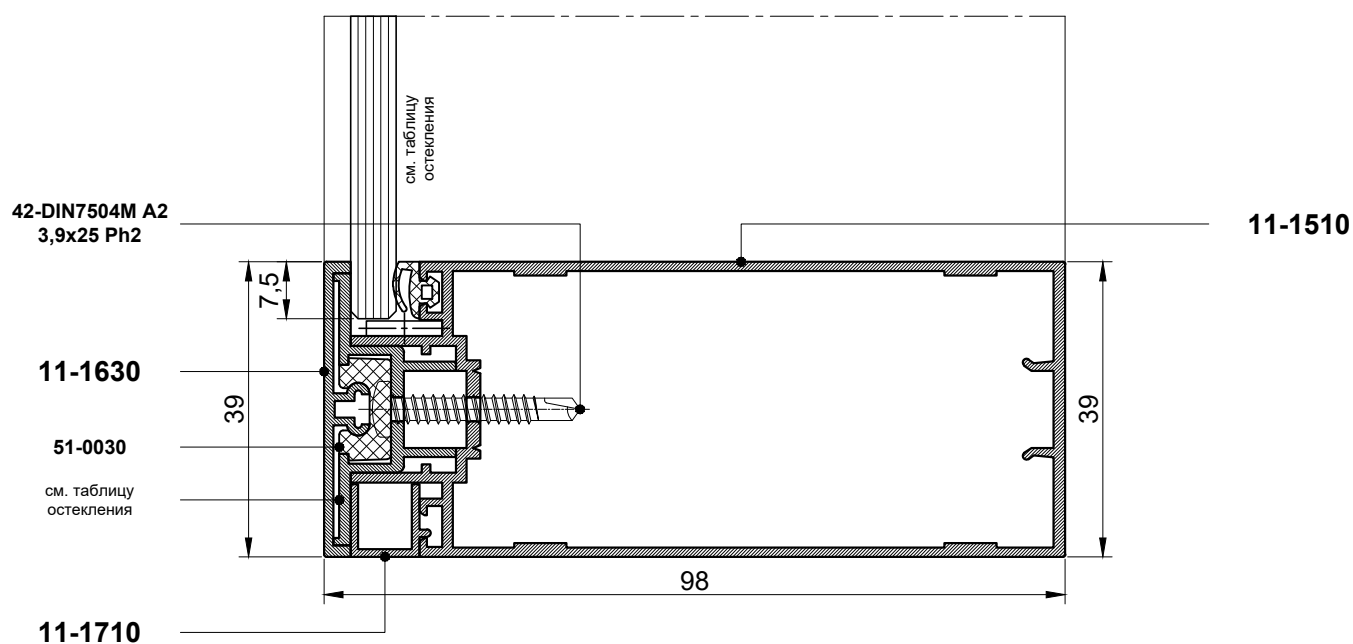



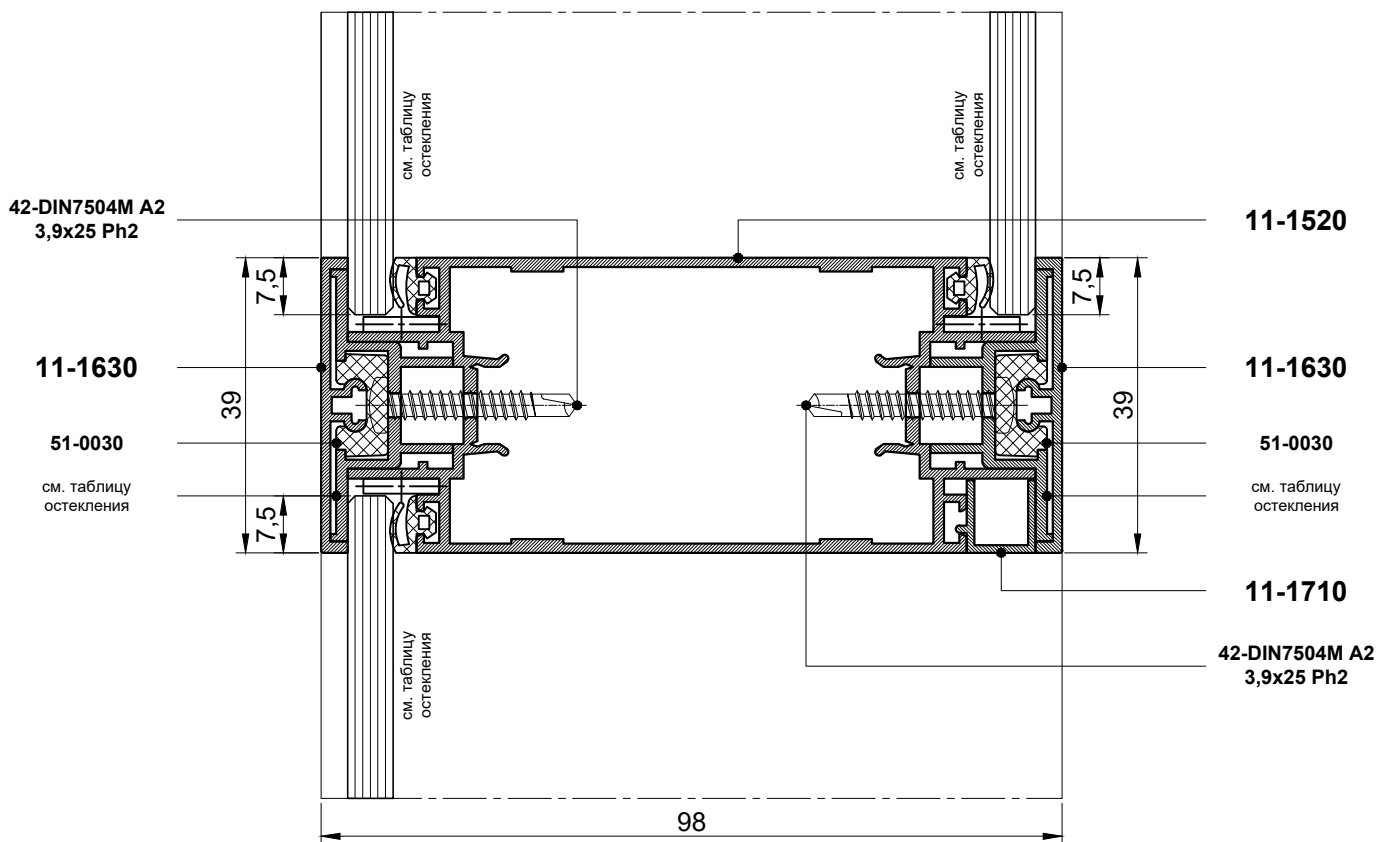

11-1110



11-1120

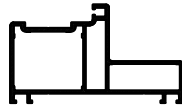

11-1140

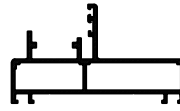

11-1150

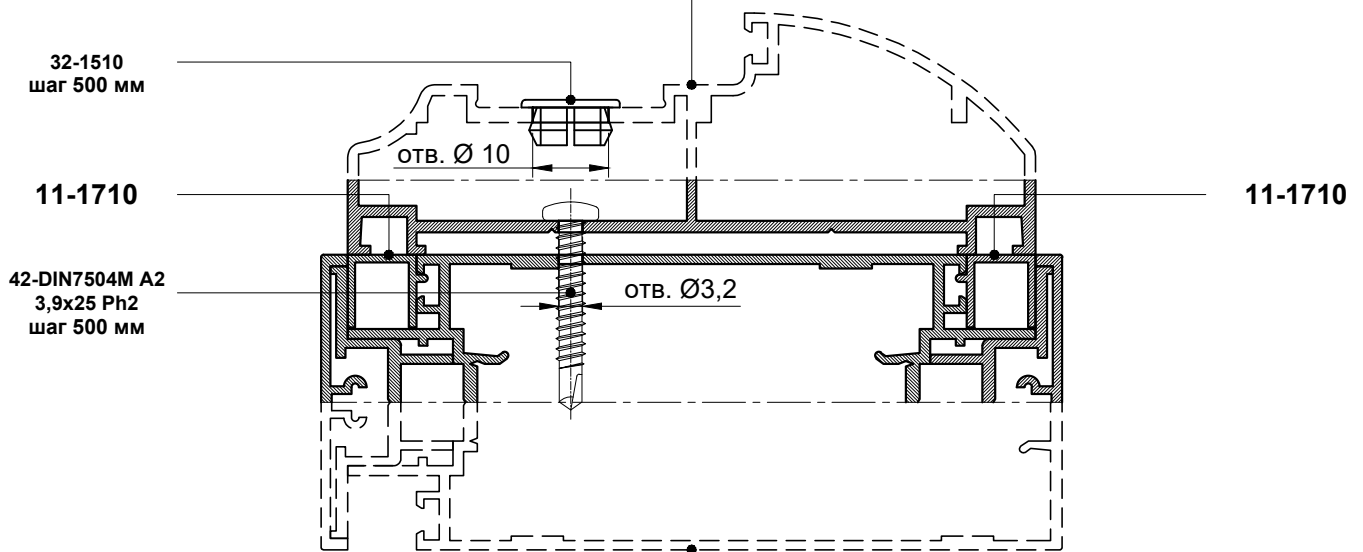
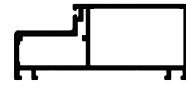

11-1510



11-1520

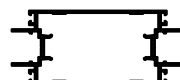

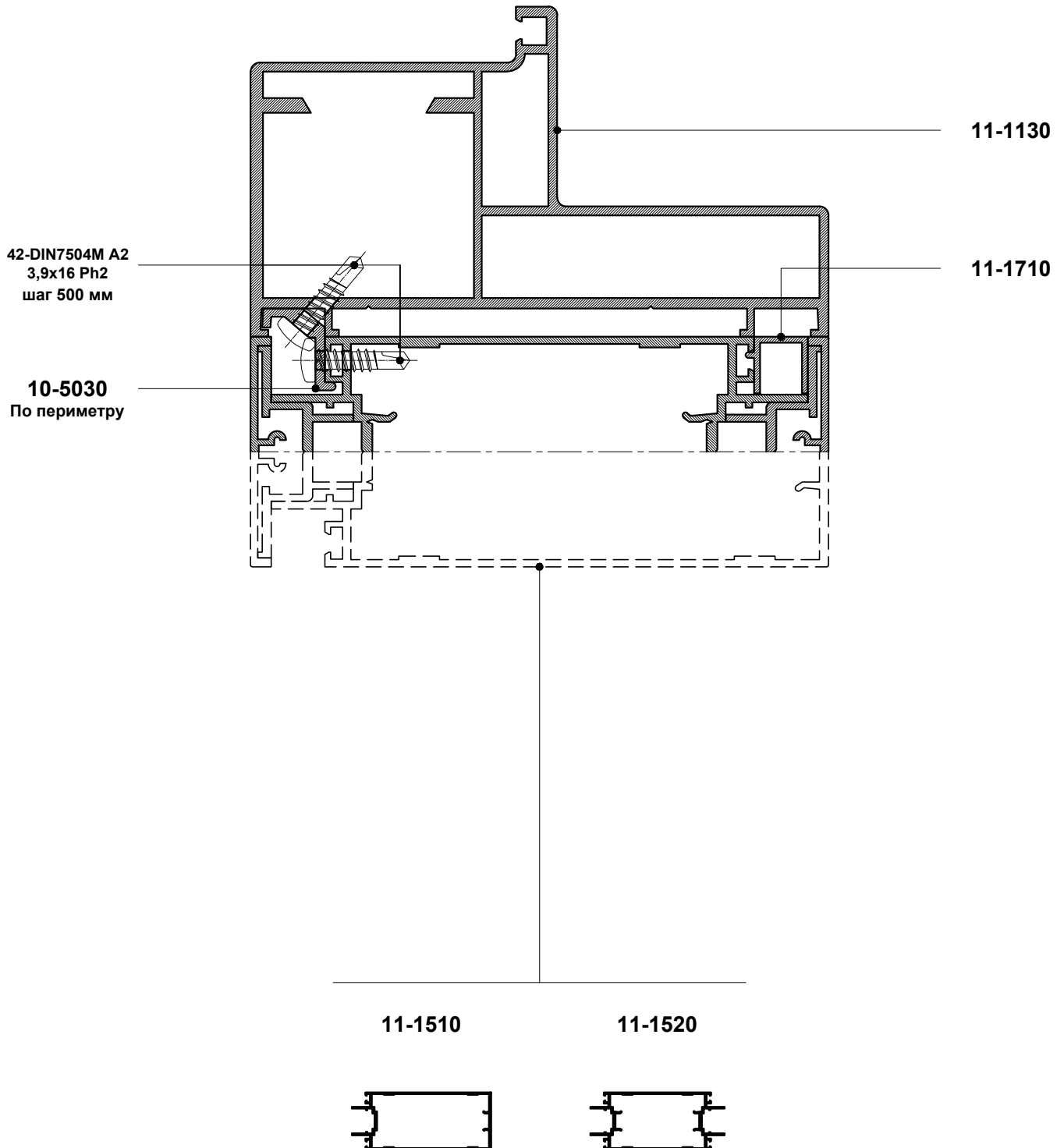

11-1310

11-1311

11-1321

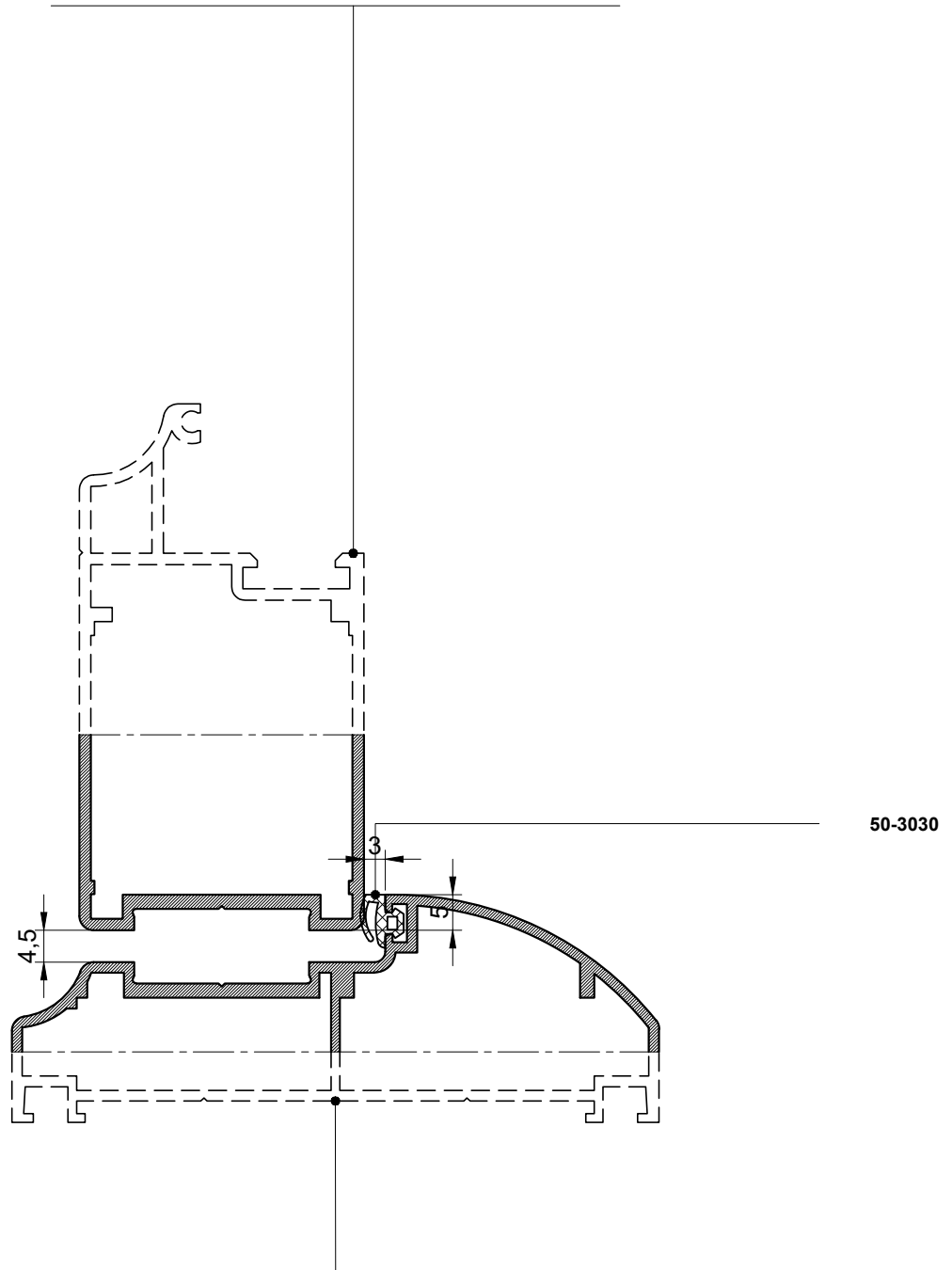
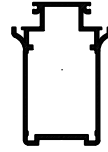
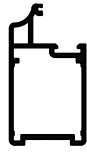

11-1110

11-1120

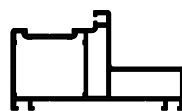
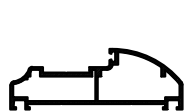

11-1330

11-1340

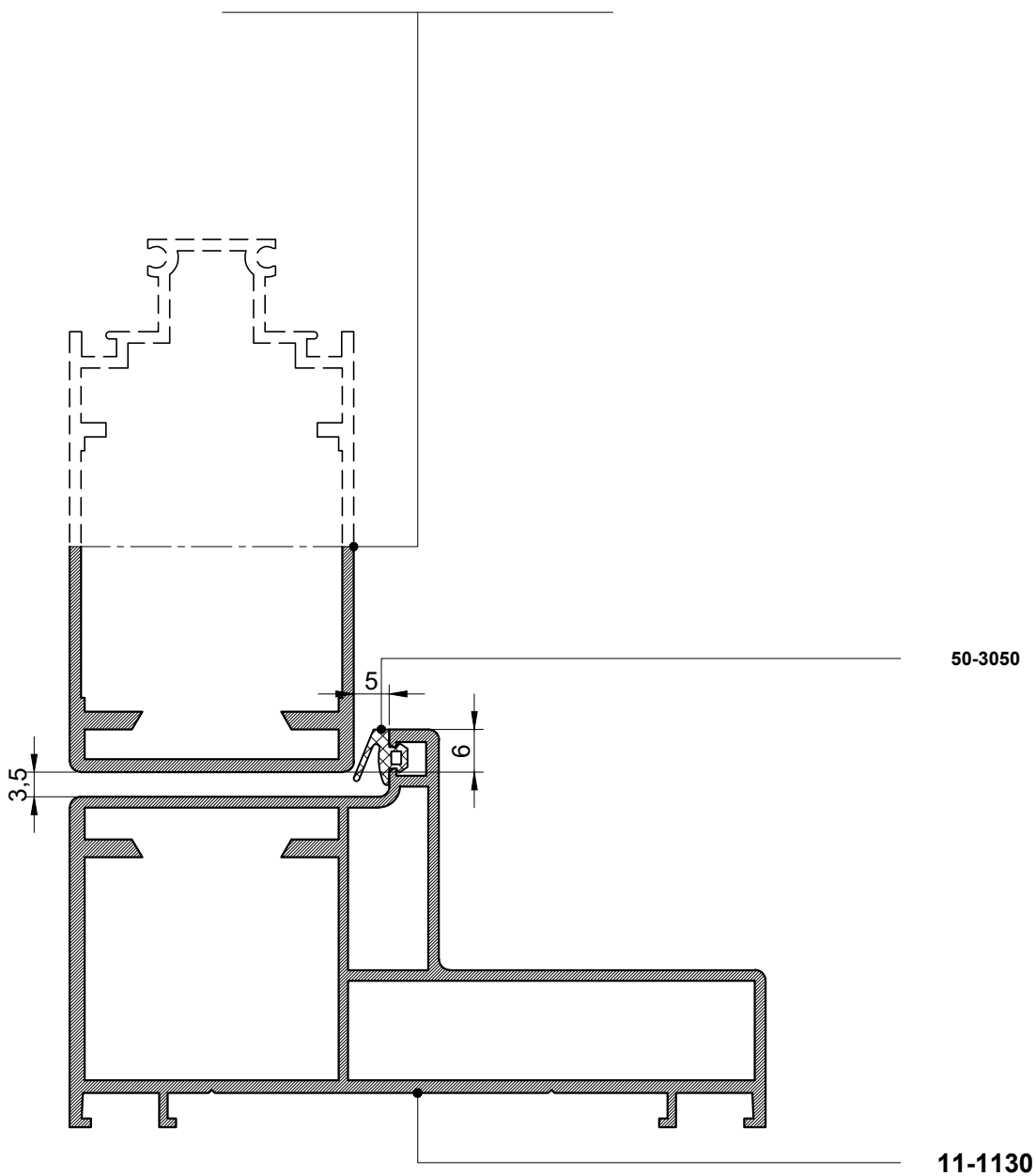
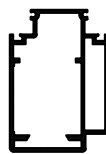
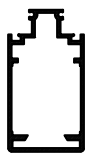

11-4360

11-4370

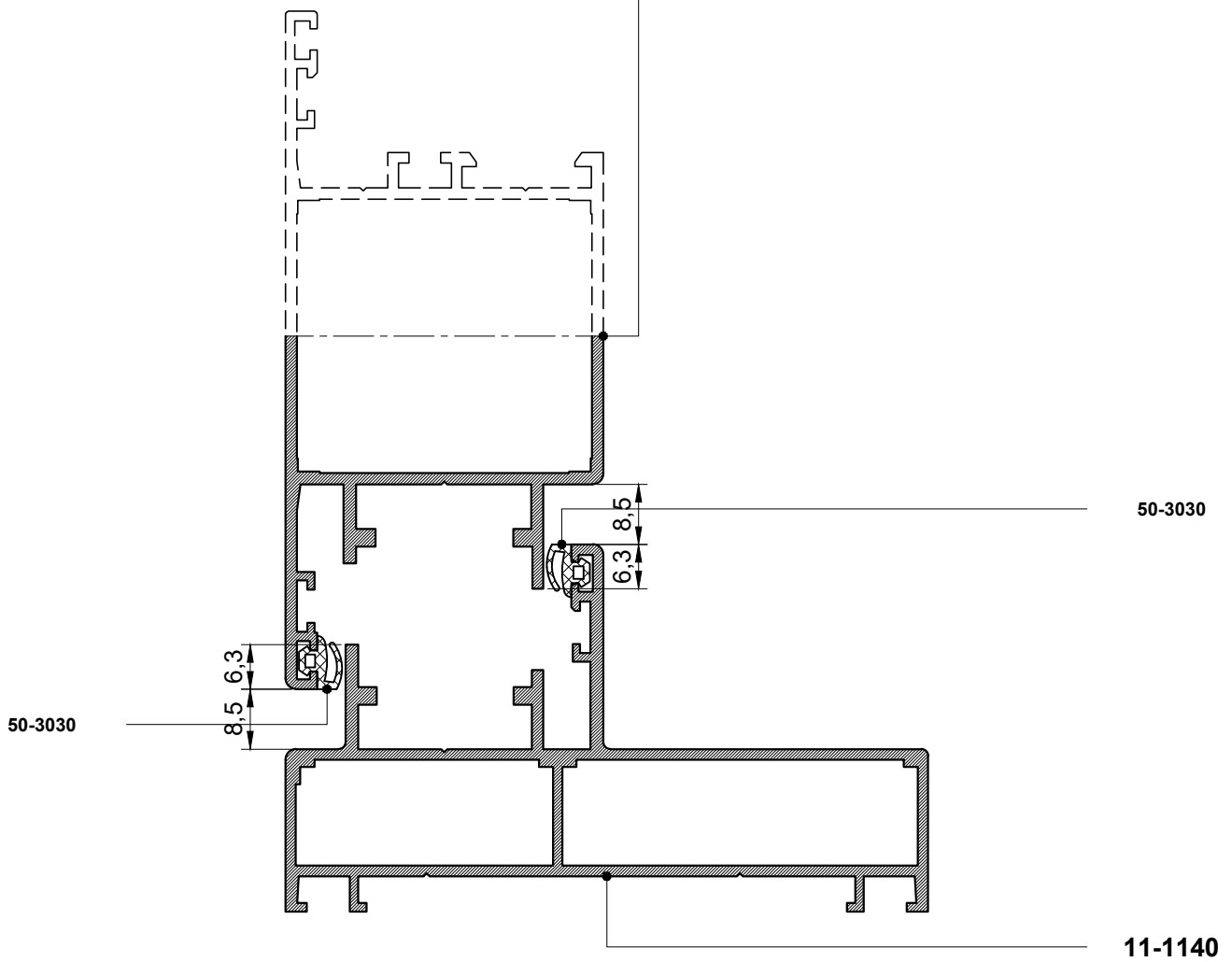
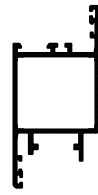
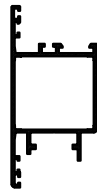

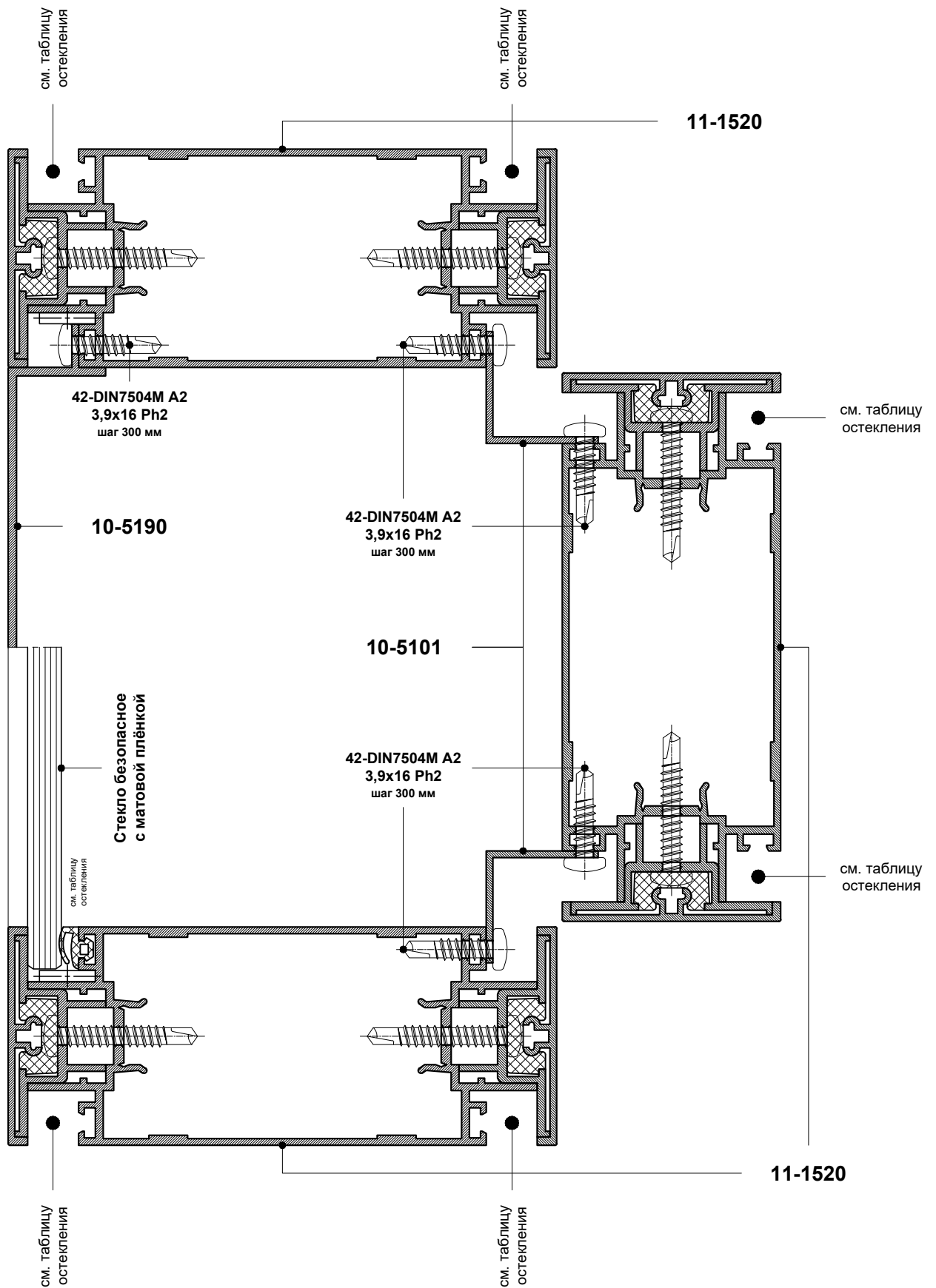

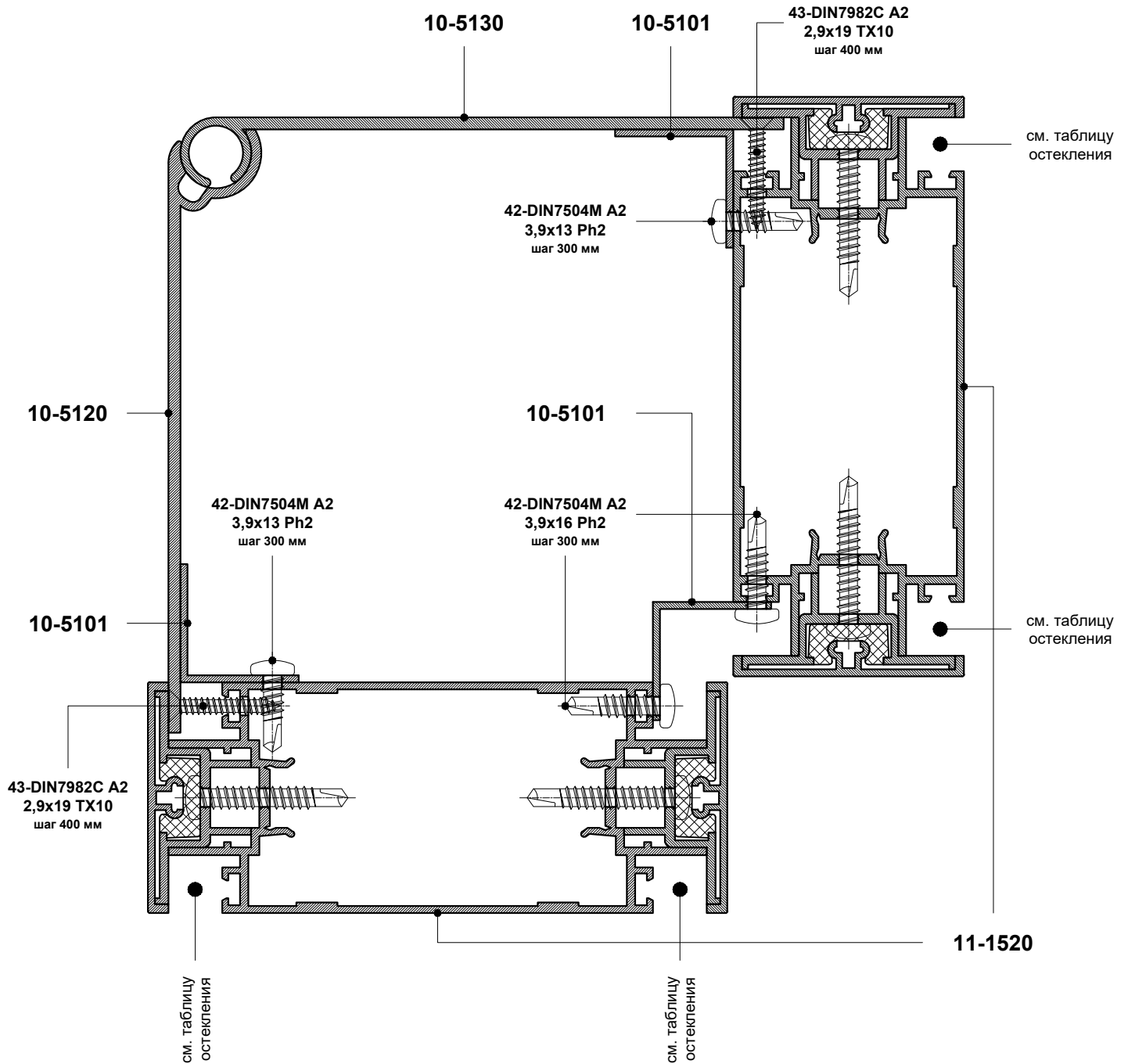



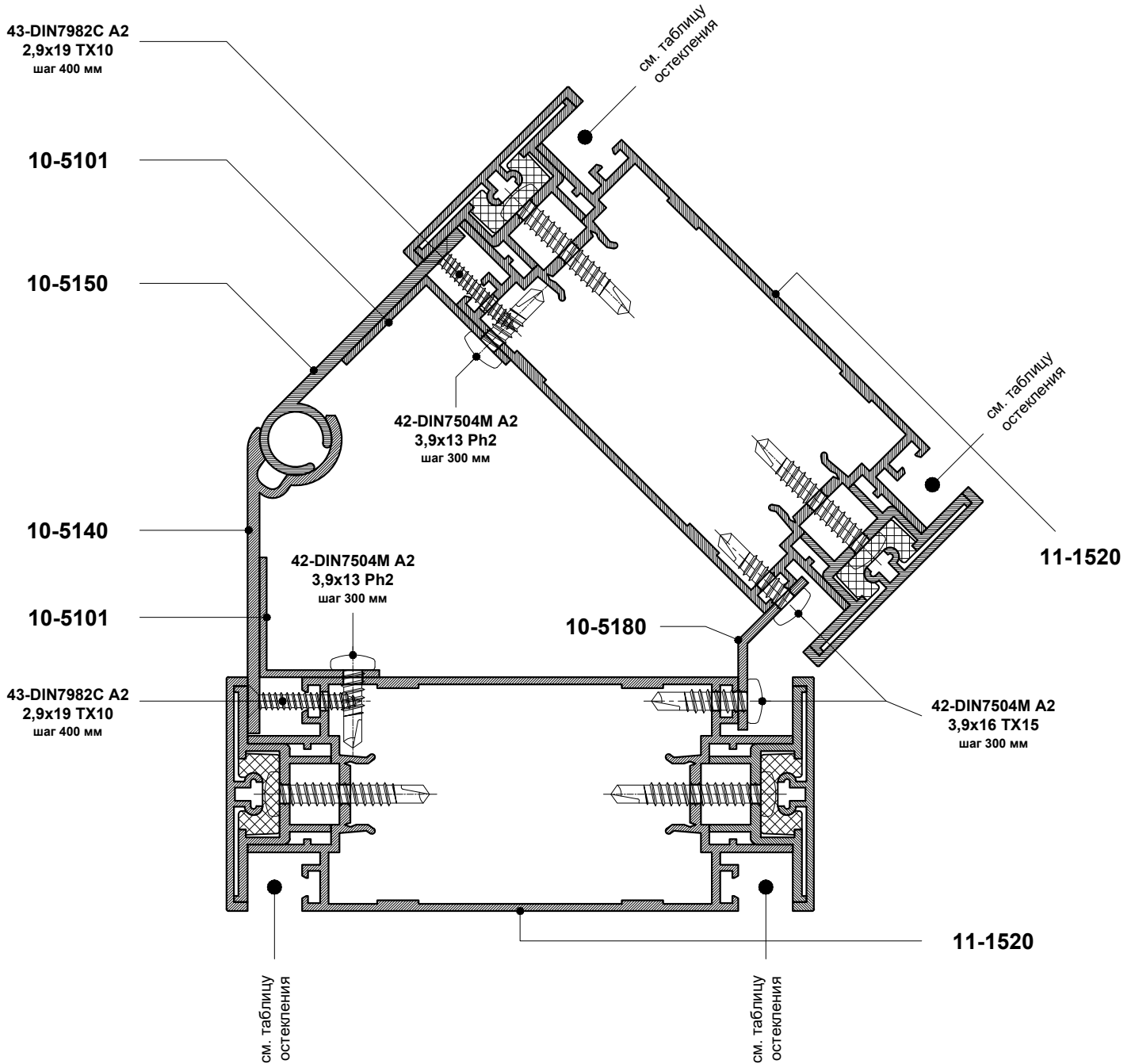

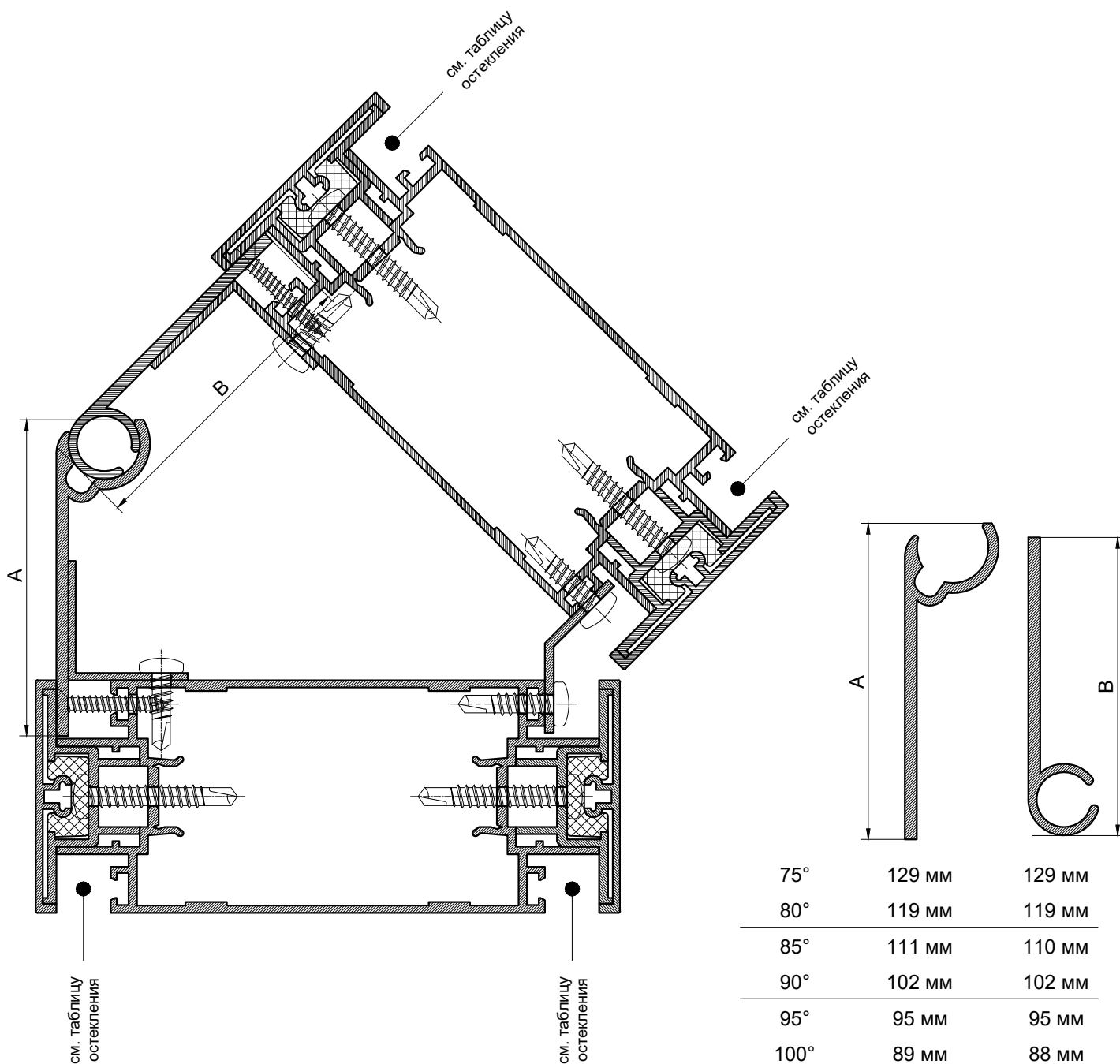

75°	129 мм	129 мм
80°	119 мм	119 мм
85°	111 мм	110 мм
90°	102 мм	102 мм
95°	95 мм	95 мм
100°	89 мм	88 мм
105°	83 мм	82 мм
110°	77 мм	76 мм
115°	71 мм	70 мм
120°	66 мм	65 мм
125°	62 мм	59 мм
130°	57 мм	54 мм
135°	53 мм	50 мм
140°	49 мм	45 мм
145°	45 мм	40 мм
150°	41 мм	35 мм



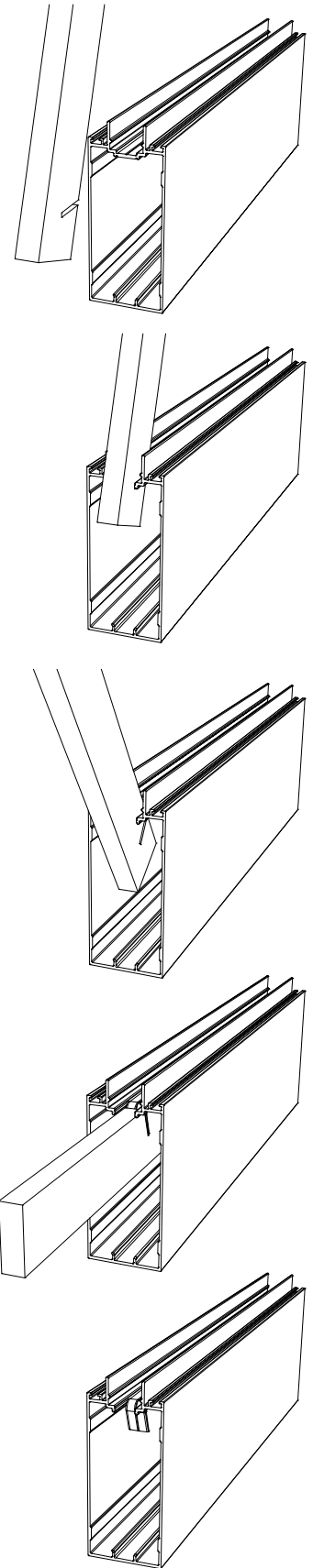
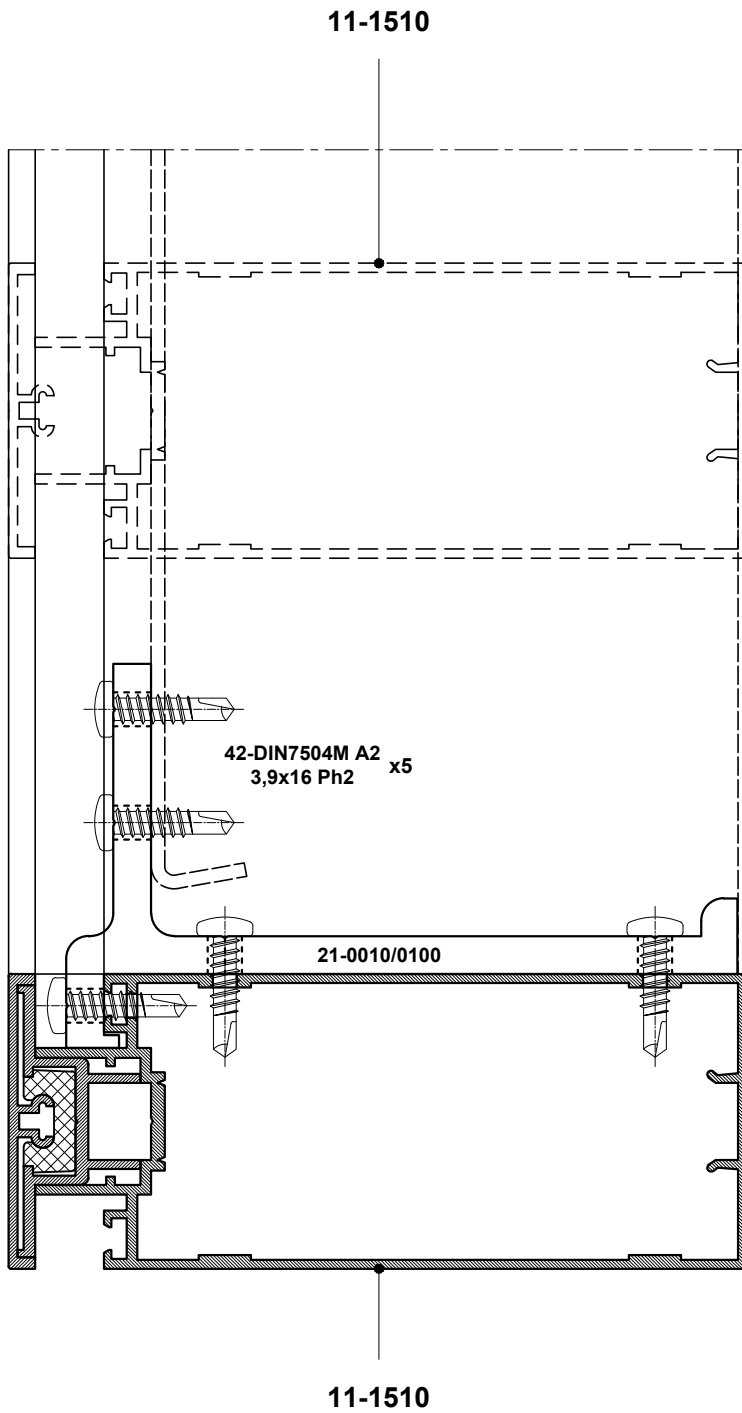

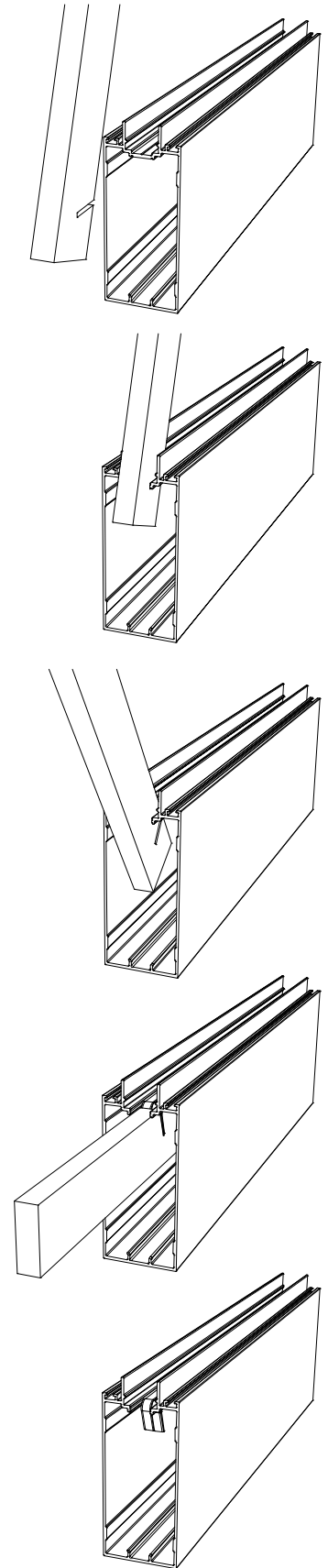
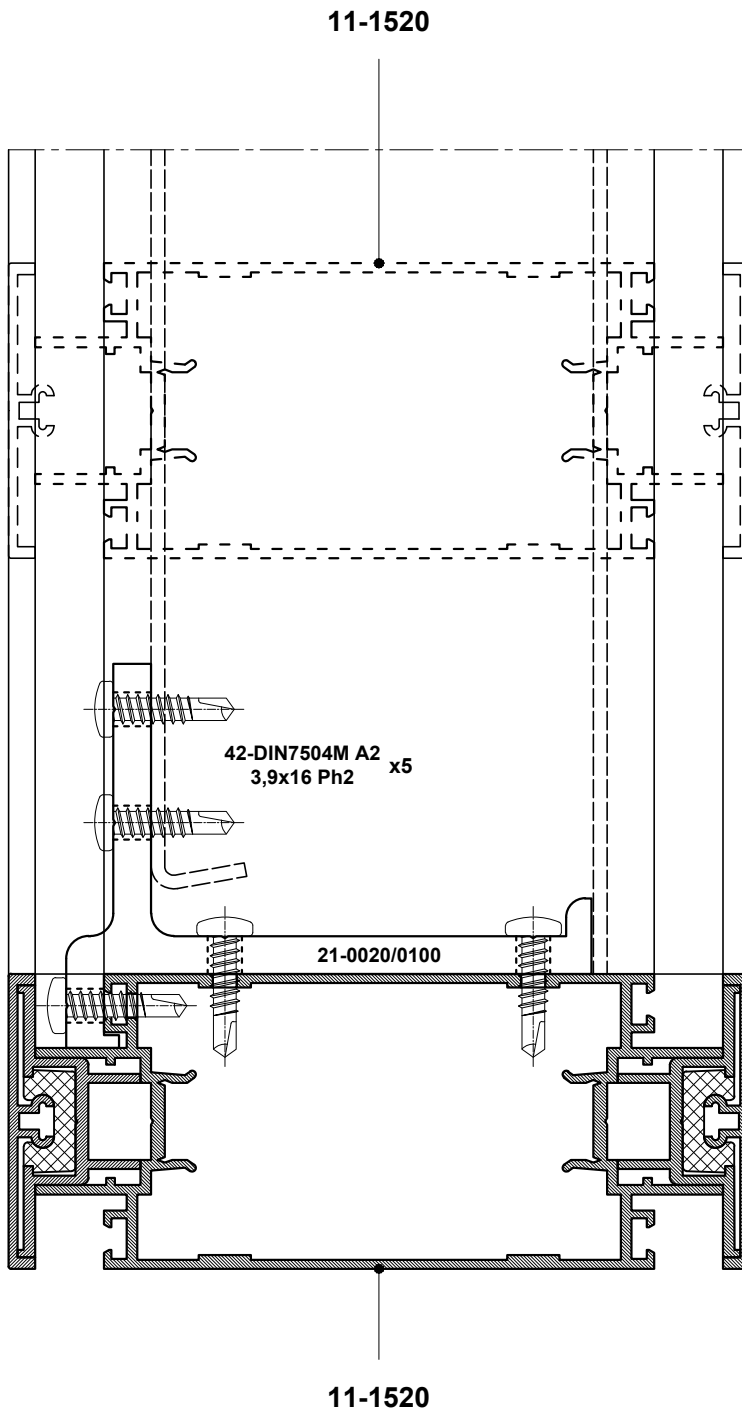

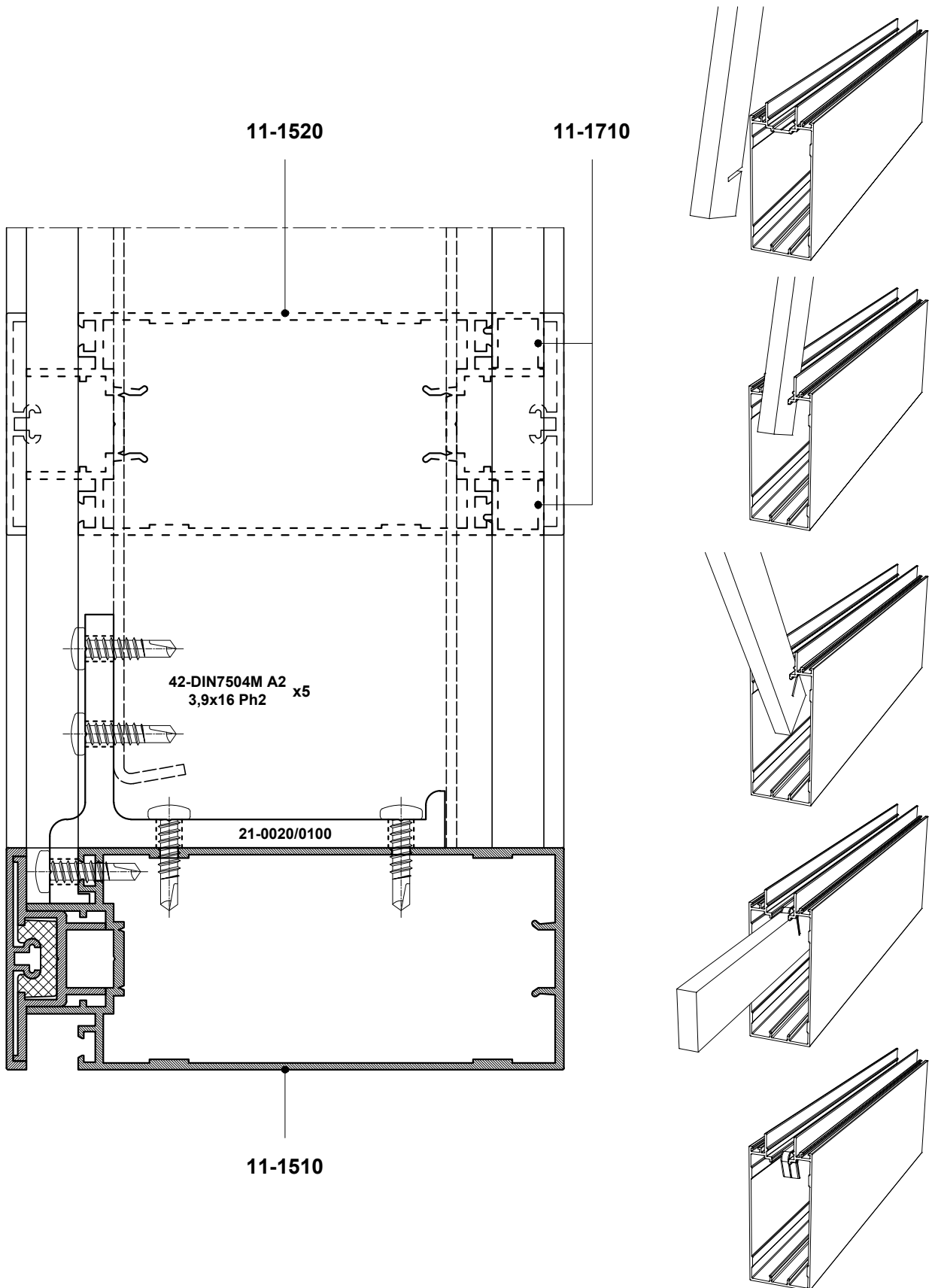

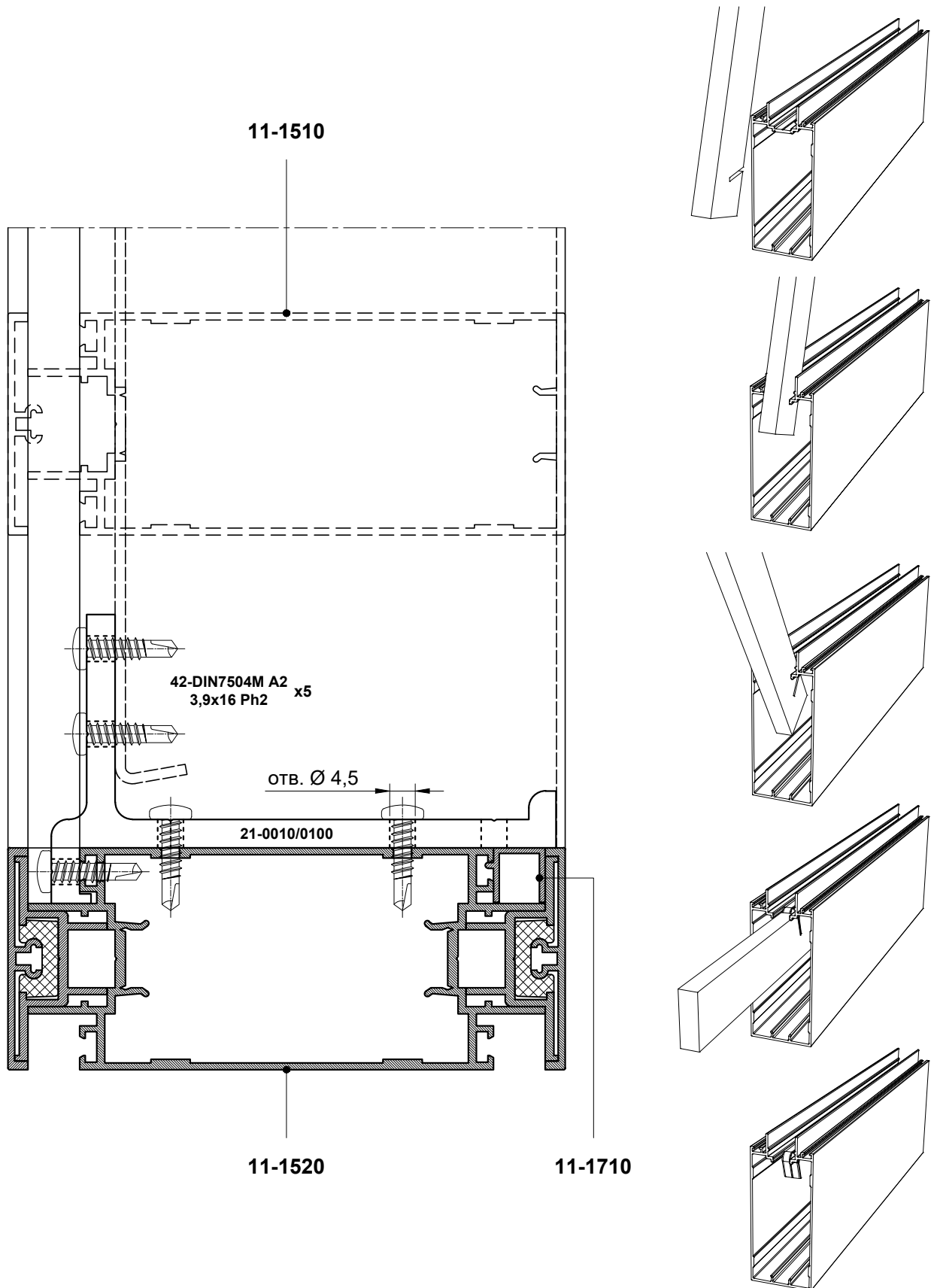

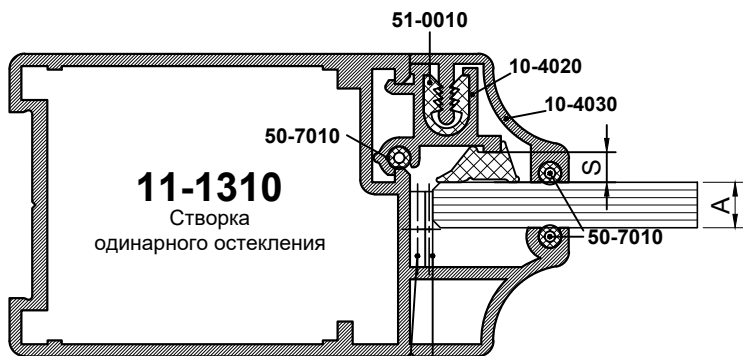

A, мм	Штапик	Уплотнитель	
		S, мм	Артикул
4		5	50-1250
5		4	50-1140
6		3	50-1130

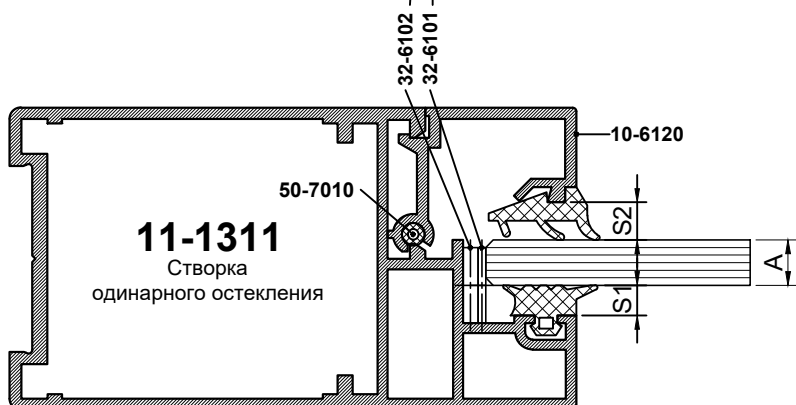

A, мм	Штапик	Уплотнитель		
		S1, мм	S2, мм	Артикул
4		4	7	50-2040 50-1270
5		3	7	50-2030 50-1270
6		4	5	50-2040 50-1250

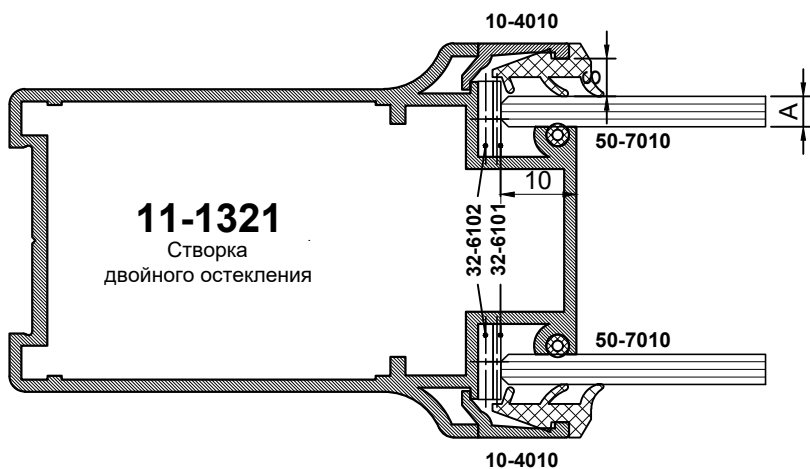

Только анодированное покрытие

A, мм	Штапик	Уплотнитель	
		S, мм	Артикул
4		5	50-1250
5		4	50-1140
6		3	50-1130

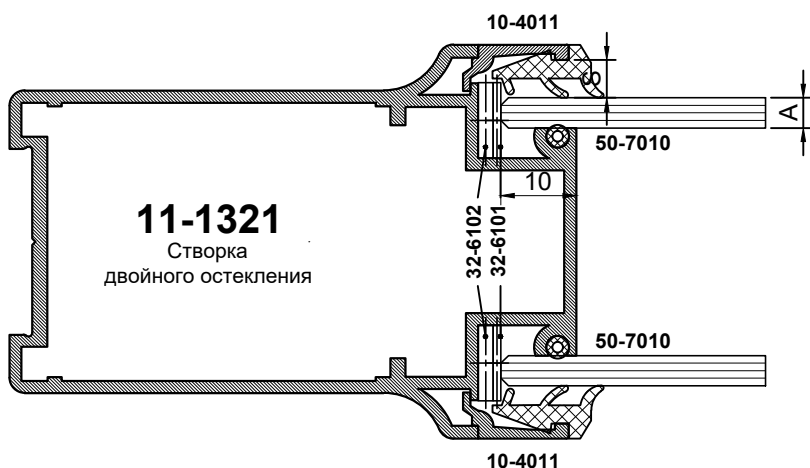

Только порошковое покрытие

A, мм	Штапик	Уплотнитель	
		S, мм	Артикул
4		5	50-1250
5		4	50-1140
6		3	50-1130



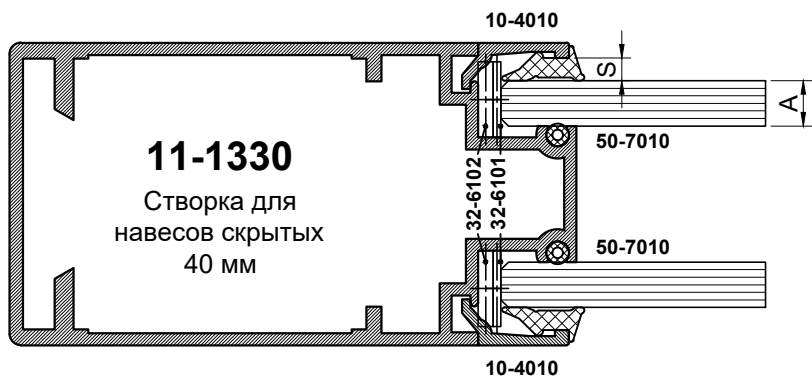

Только анодированное покрытие

A, мм	Штапик	Уплотнитель	
		S, мм	Артикул
5		4	50-1140
6		3	50-1130

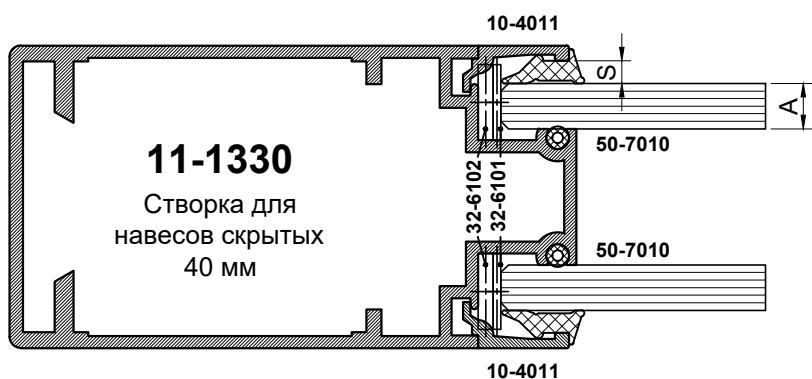

Только порошковое покрытие

A, мм	Штапик	Уплотнитель	
		S, мм	Артикул
5		4	50-1140
6		3	50-1130

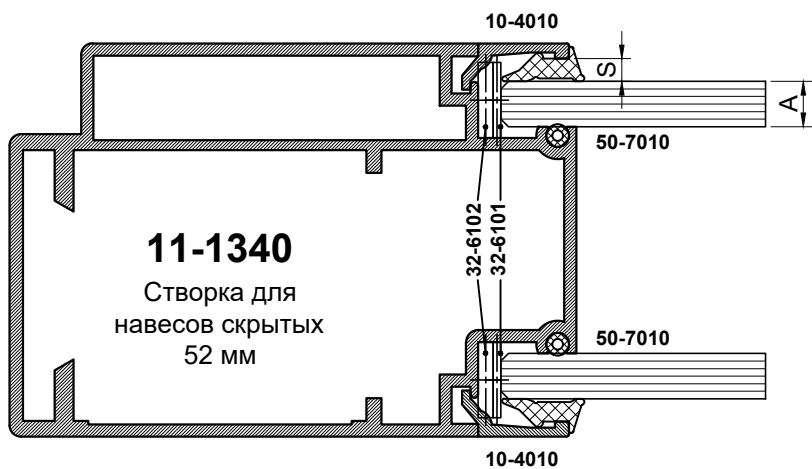

Только анодированное покрытие

A, мм	Штапик	Уплотнитель	
		S, мм	Артикул
5		4	50-1140
6		3	50-1130

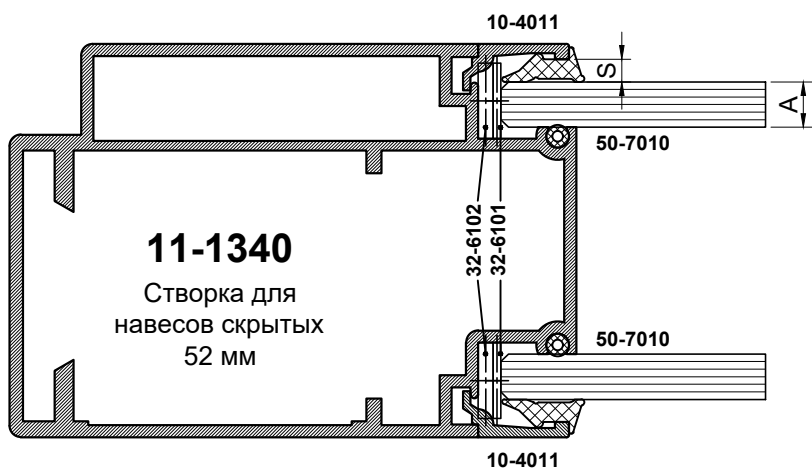

Только порошковое покрытие

A, мм	Штапик	Уплотнитель	
		S, мм	Артикул
5		4	50-1140
6		3	50-1130





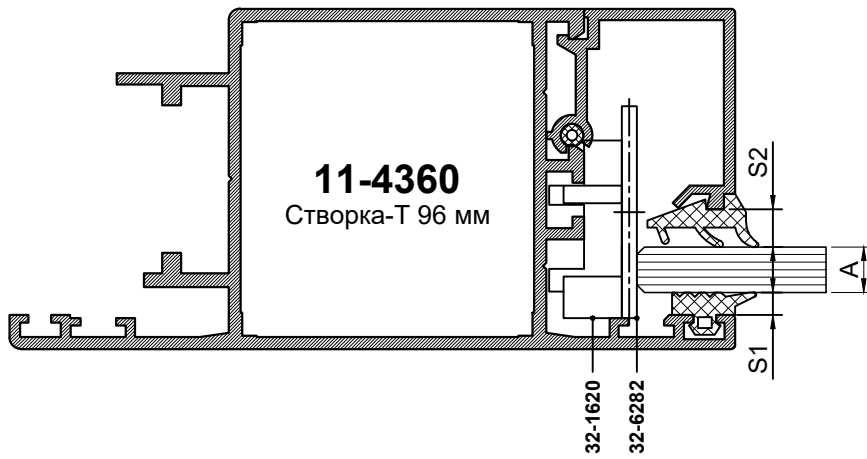

A, мм	Штапик	Уплотнитель			
		S1, мм	S2, мм	Артикул	
4		3	7	50-2030	50-1270
5		4	5	50-2040	50-1250
6	10-6260	3	5	50-2030	50-1250

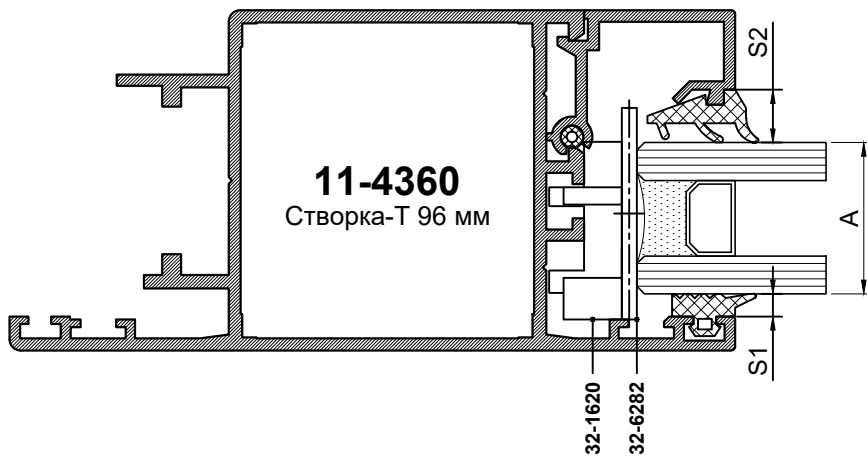

A, мм	Штапик	Уплотнитель			
		S1, мм	S2, мм	Артикул	
20		3	5	50-2030	50-1250



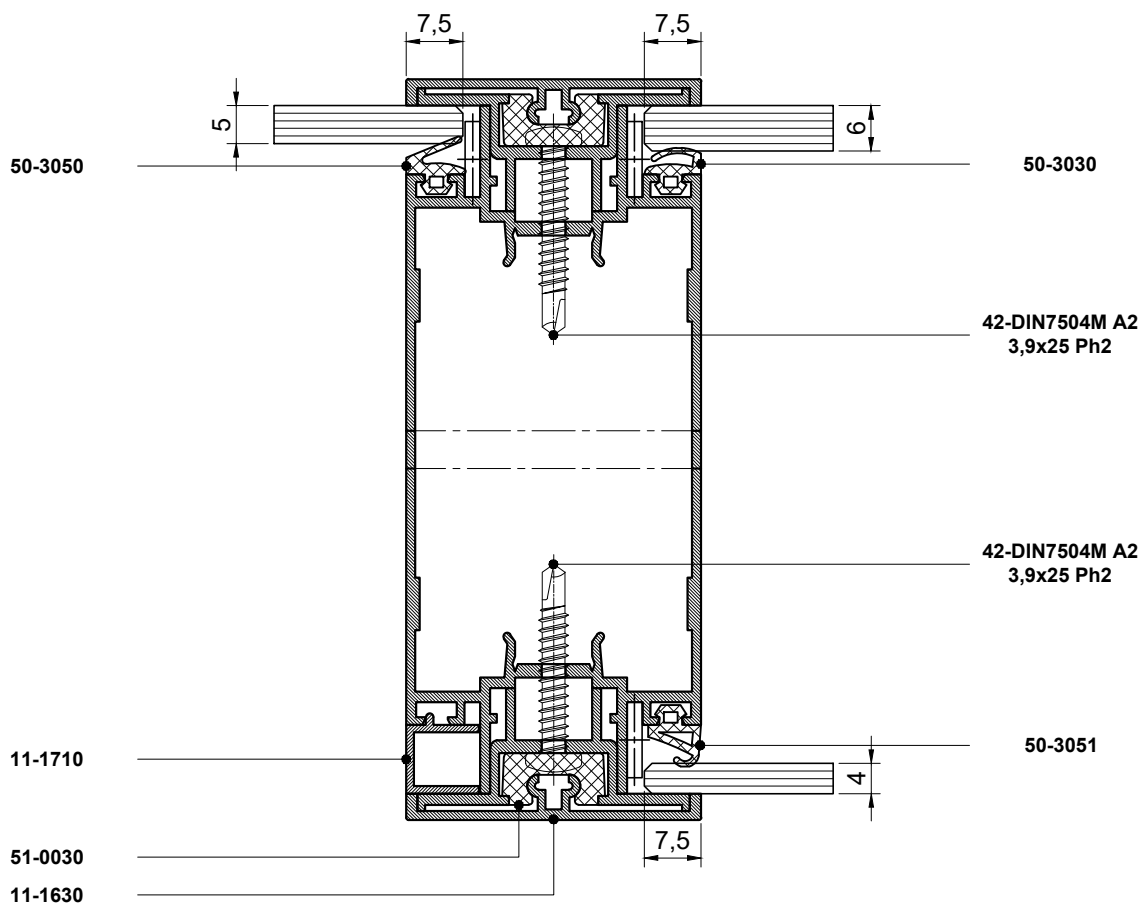

Варианты	Крепление заполнения	Уплотнение	Метизы
Вариант 1 прижим штучный	21-1620/1000 шаг 400 мм	51-0030 x80 мм	42-DIN7504M A2 3,9x25 Ph2 x2
Вариант 2 прижим цельный	11-1620	51-0030 x80 мм шаг 400 мм	42-DIN7504M A2 3,9x25 Ph2 шаг 250 мм



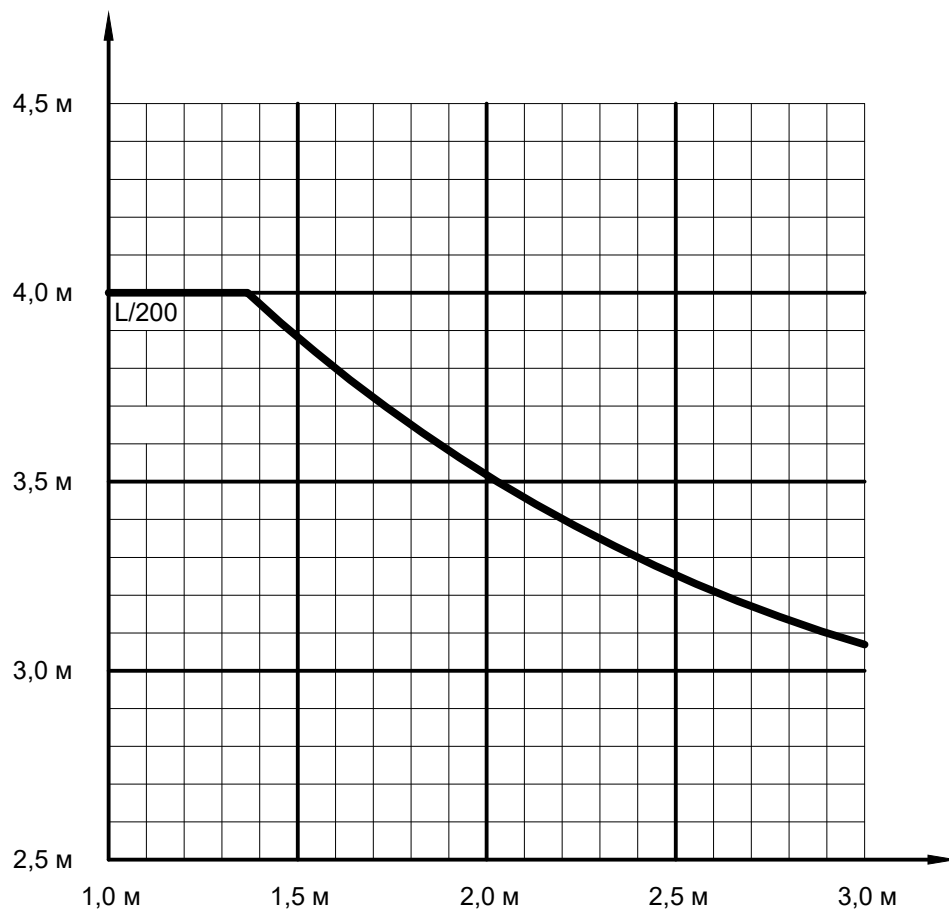
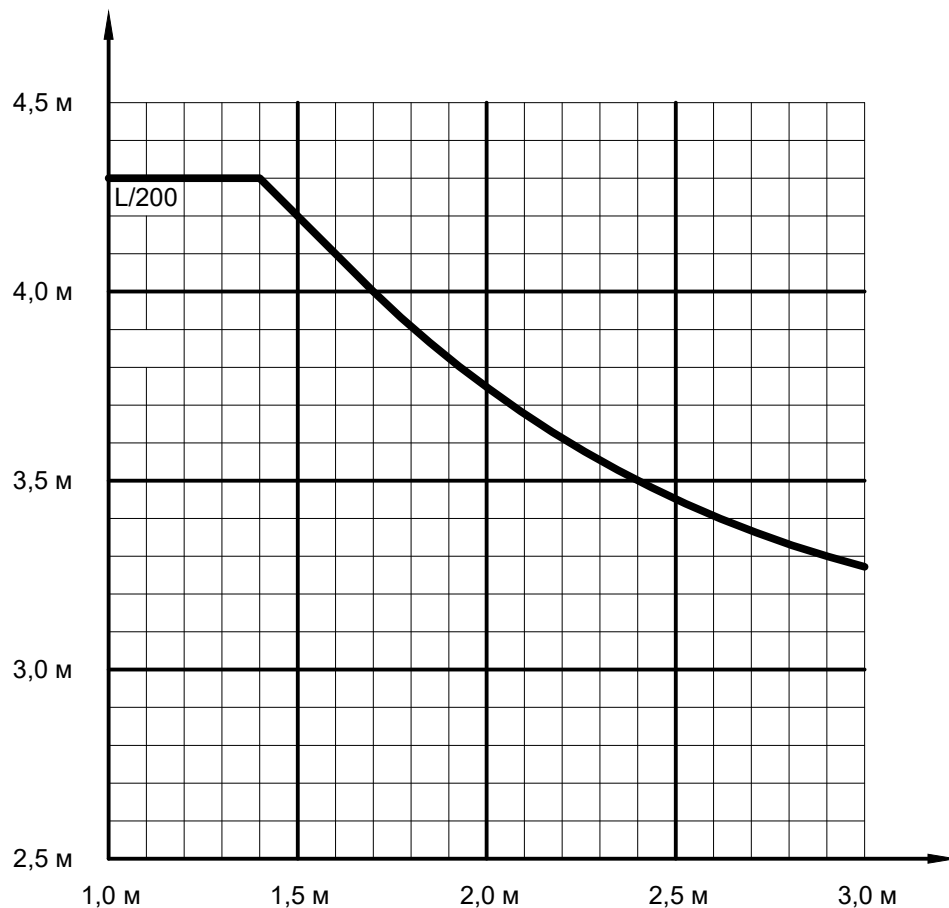
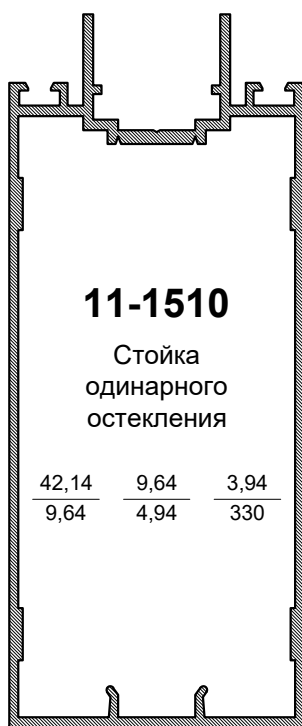

11-1310

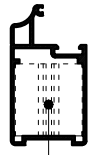

20-5010/0380

11-1311

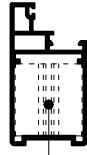

20-5010/0380

11-1321

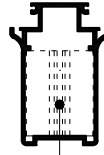

20-5010/0450

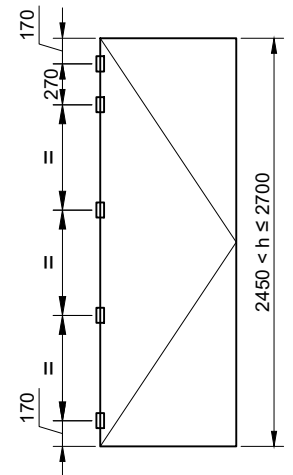
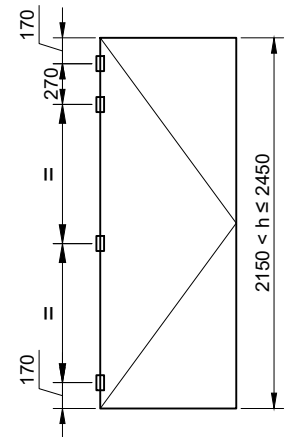
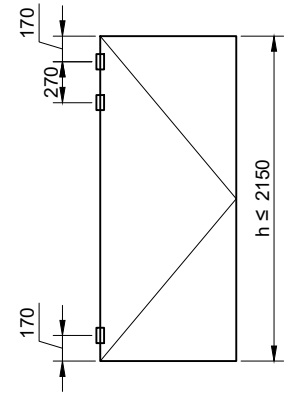

43-DIN7983C A2  
4,8x38 TX25  
x2

34-02/1605

43-DIN7983C A2  
4,8x22 TX25  
x2

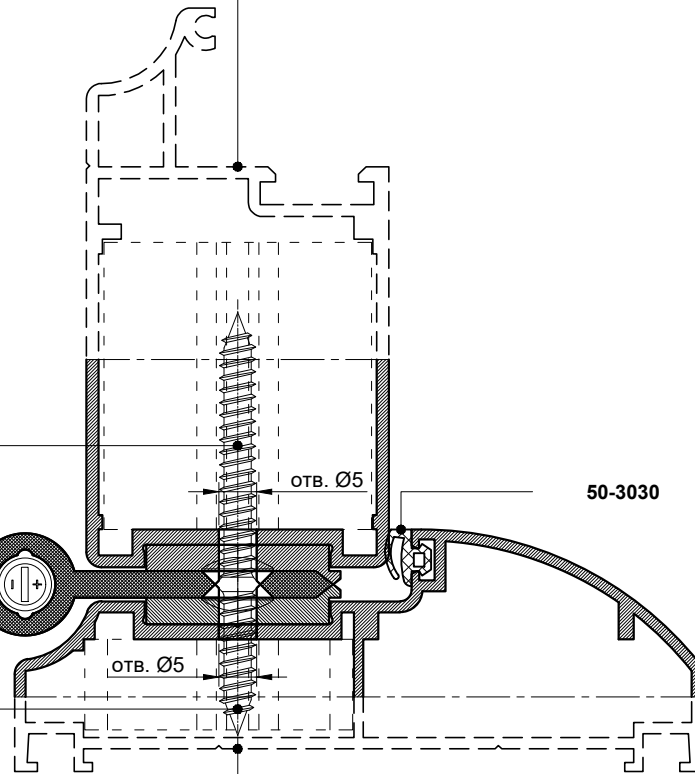

11-1110

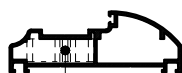

20-5010/0120

11-1120

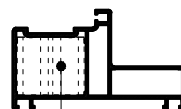

20-5010/0310



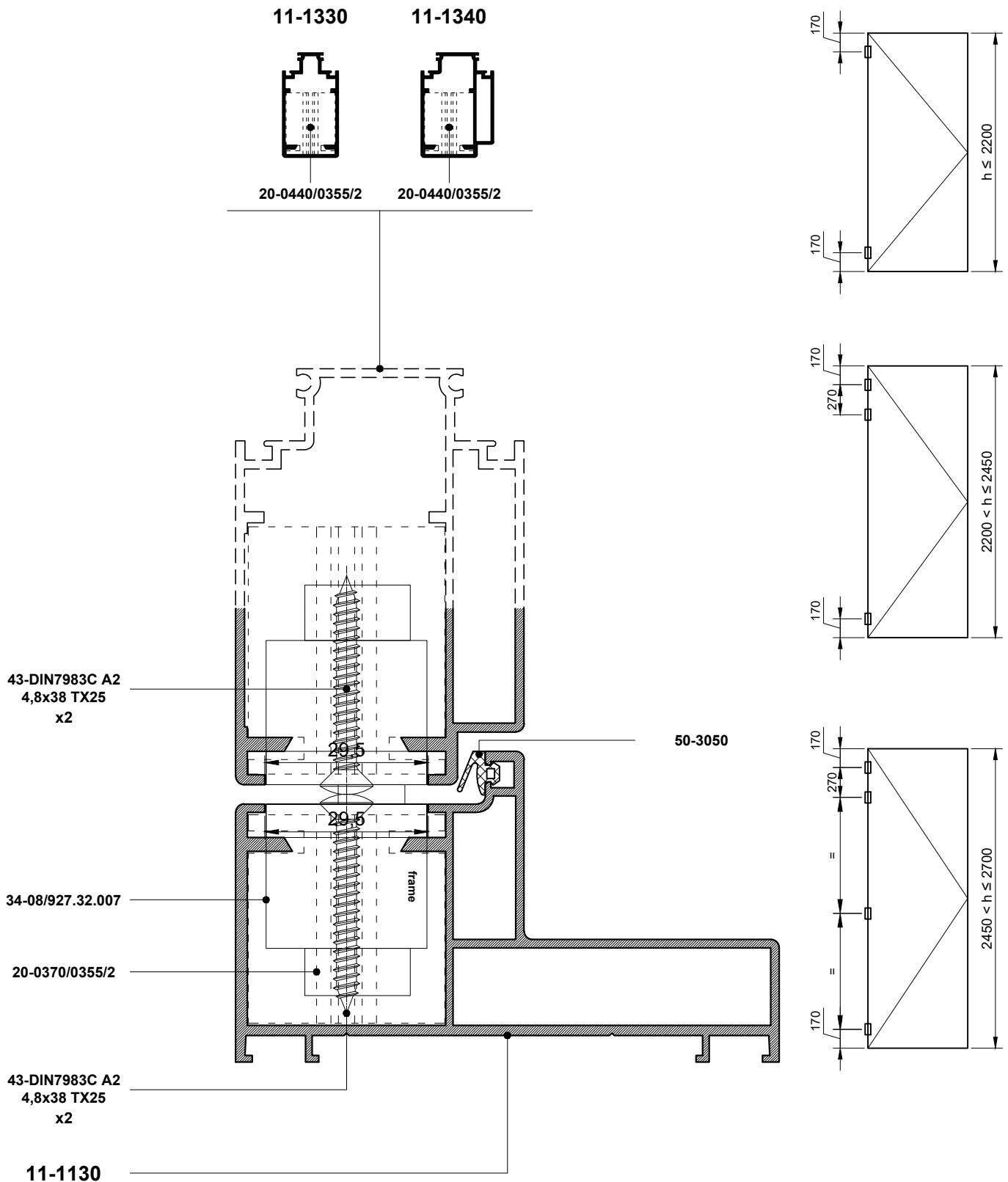

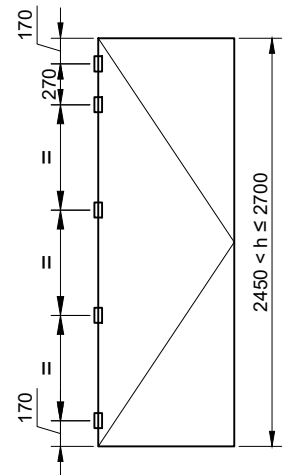
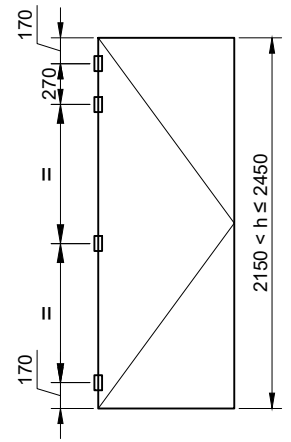
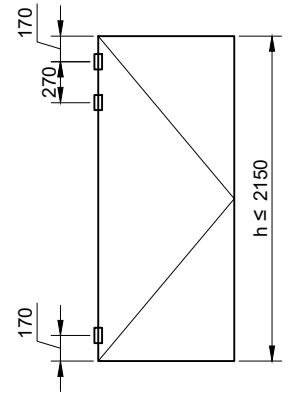
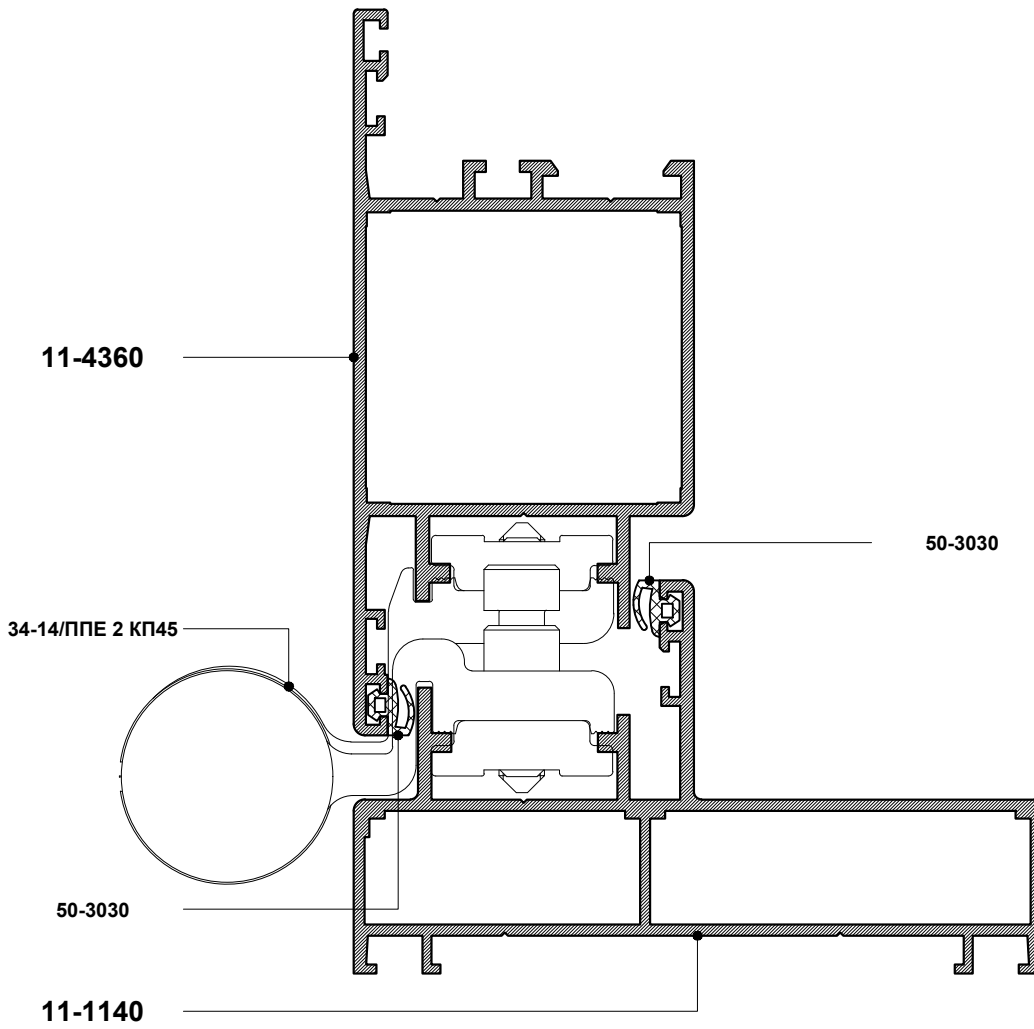

11-1310

11-1311

11-1321

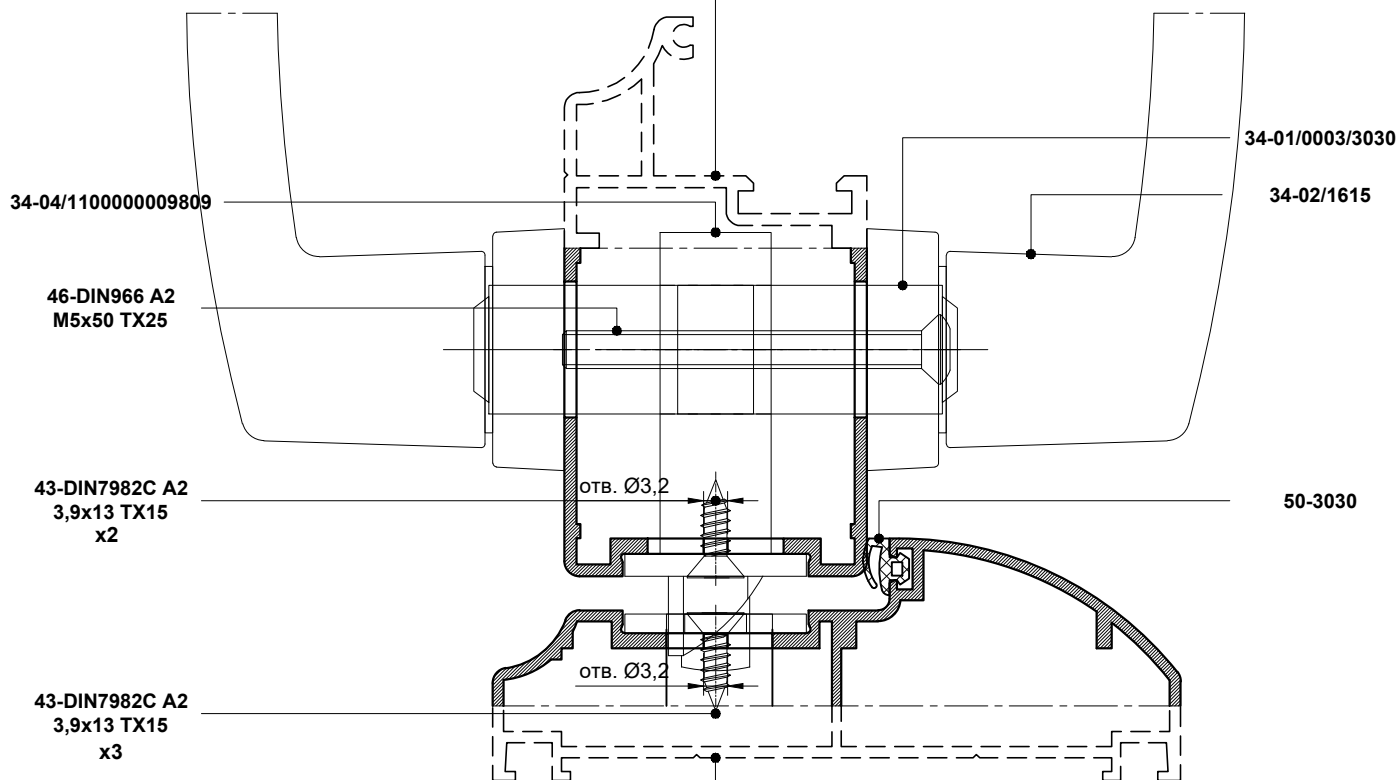
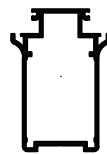
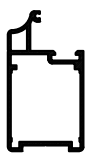

11-1110

11-1120

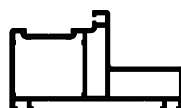
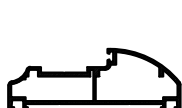

11-1330

11-1340

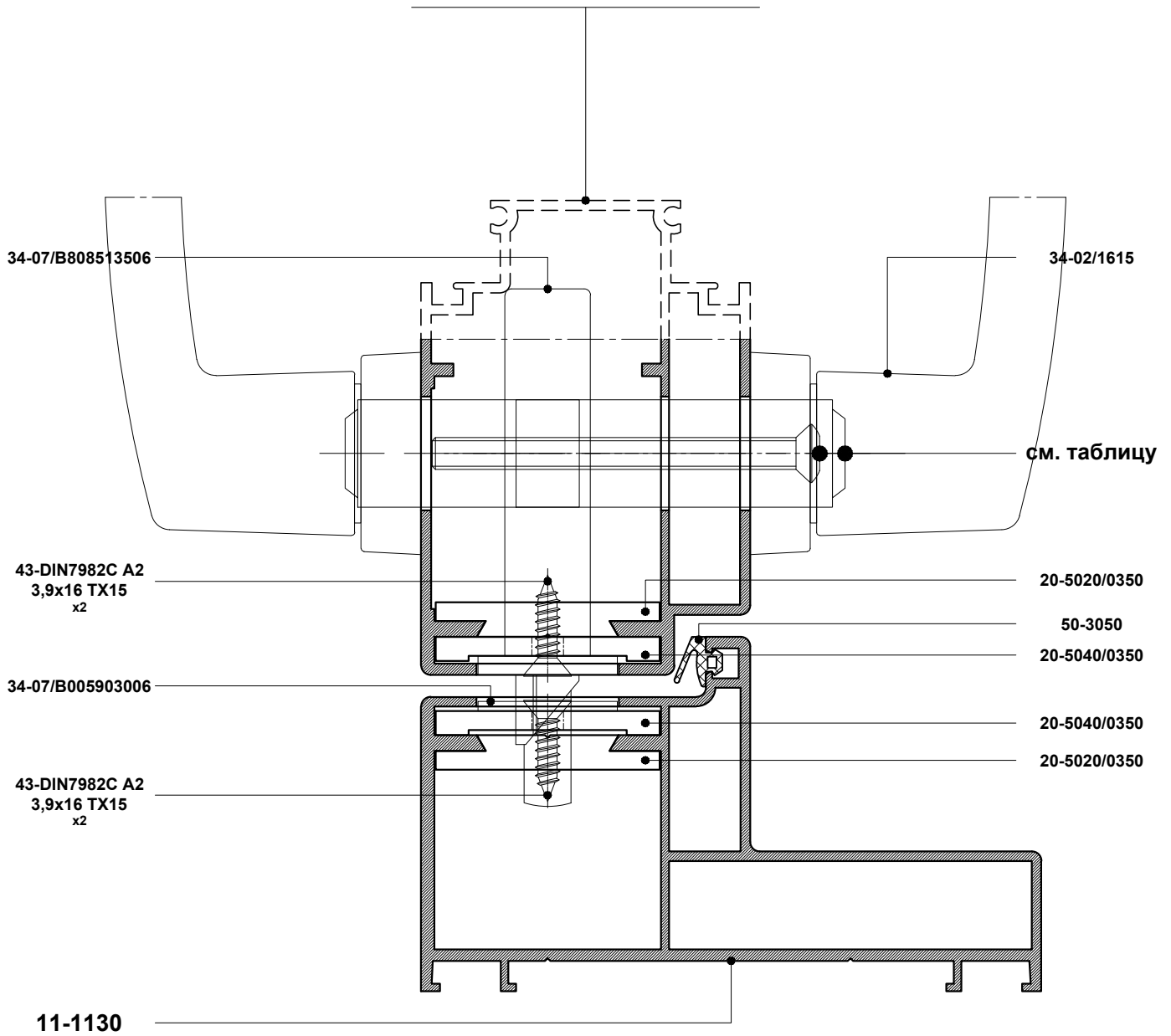
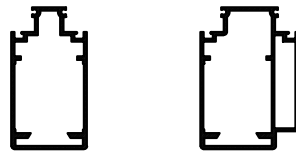

Створка	Цилиндр фигурный	Винт с полупотайной головкой
11-1330	34-01/0003/3030	46-DIN966 A2 M5x50 TX25
11-1340	34-01/0003/3045	46-DIN966 A2 M5x60 TX25





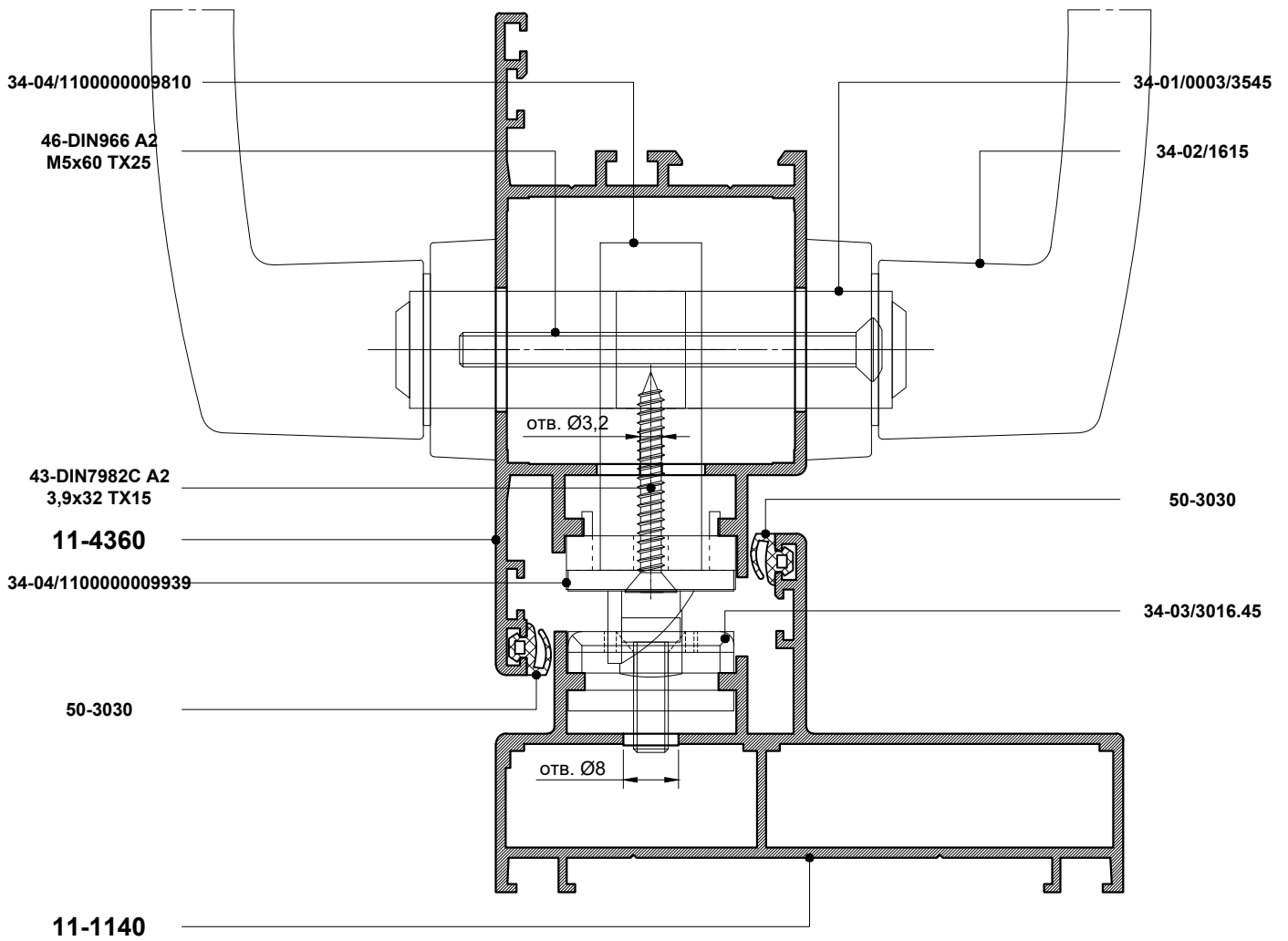

11-1310

11-1311

11-1321

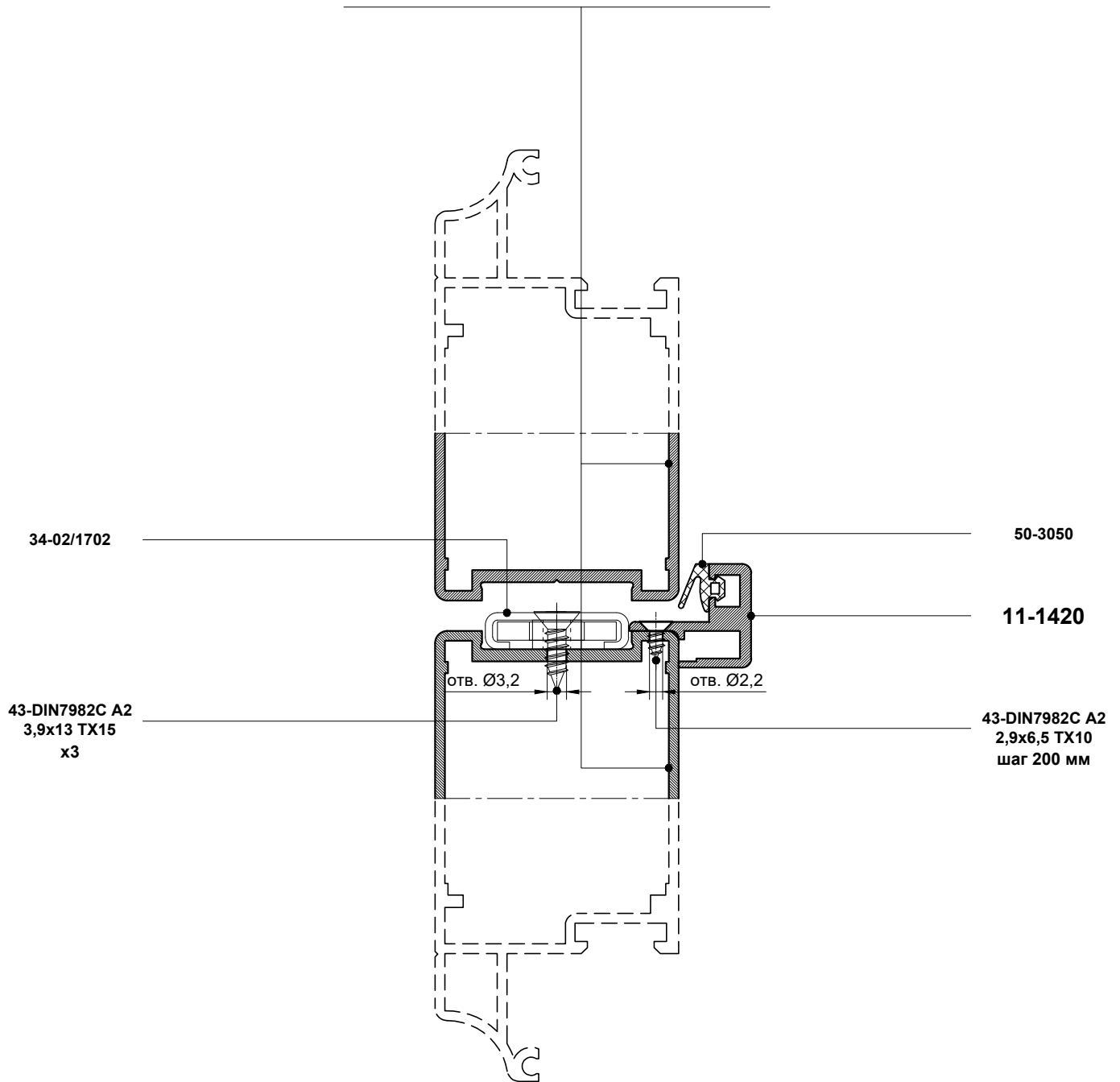
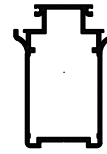
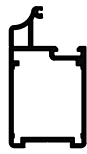

11-1330

11-1340

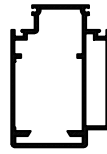
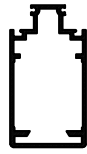

43-DIN7982C A2  
3,9x13 TX15  
x2

20-5040/0350

20-5020/0350

34-12/ELM0451

50-3050

11-1420

43-DIN7982C A2  
2,9x6,5 TX10  
шаг 200 мм

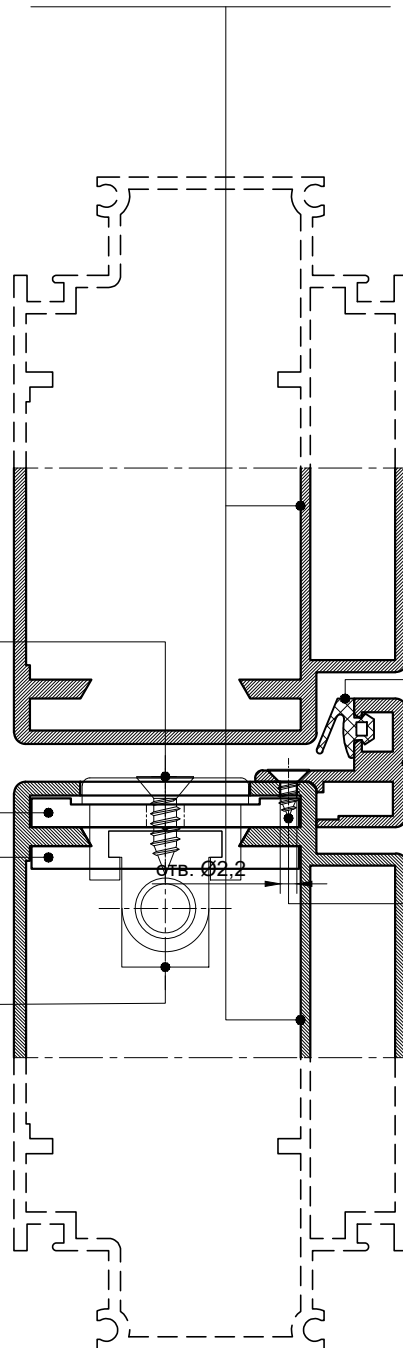

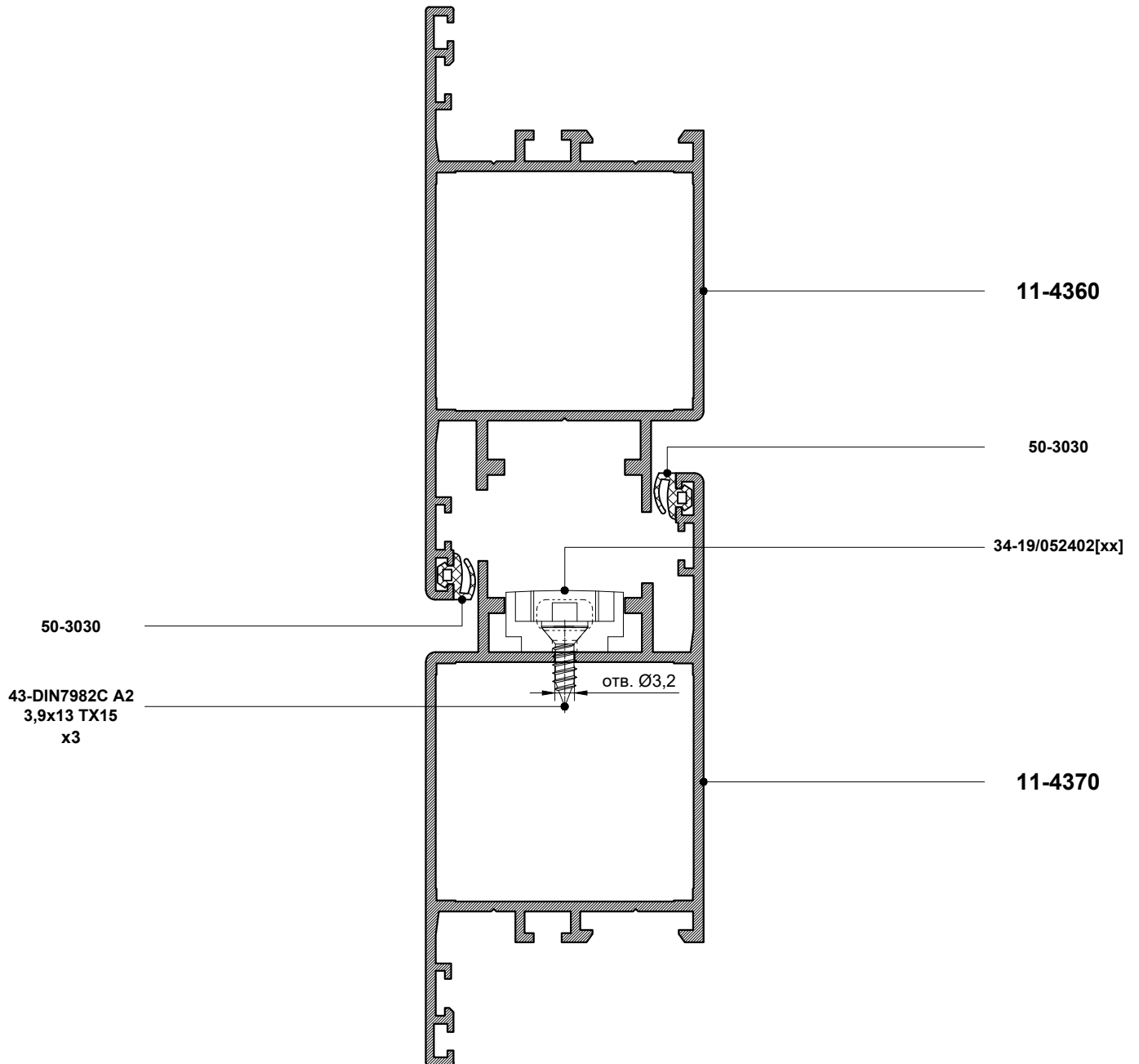

11-1310

11-1311

11-1321

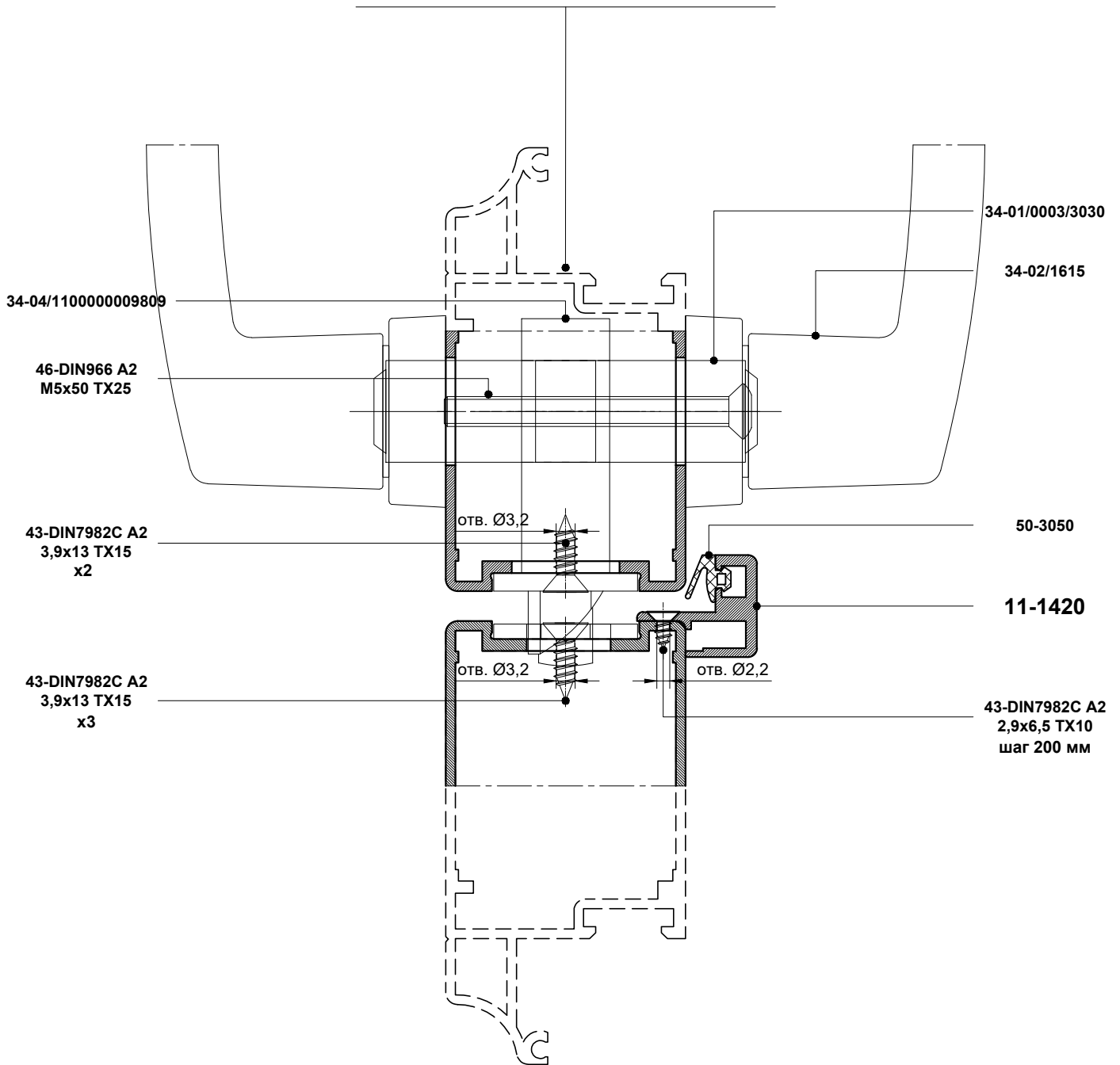
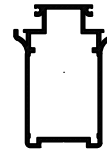
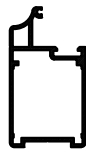

11-1330

11-1340

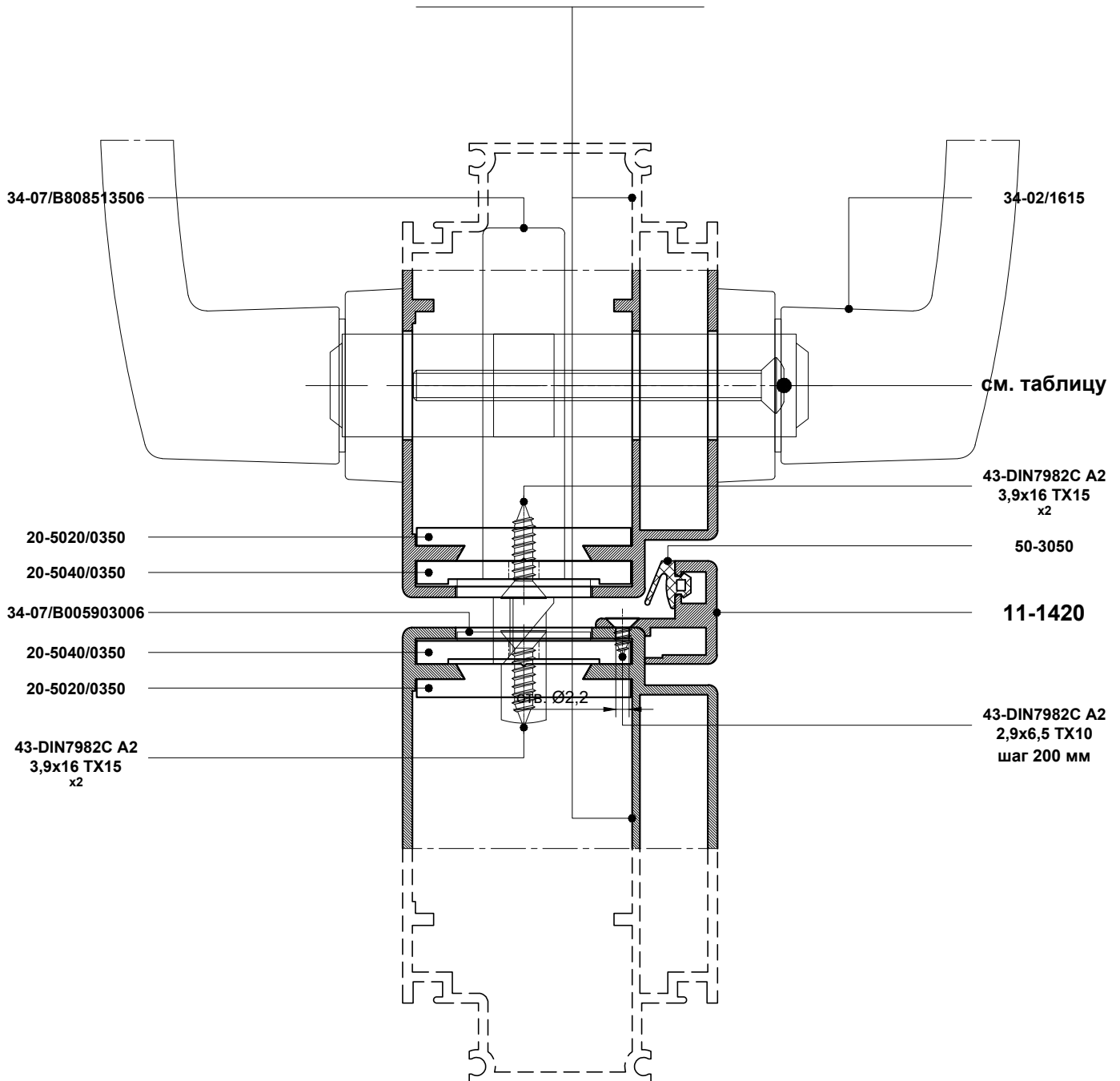
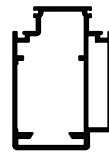
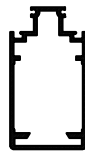

Створка	Цилиндр фигурный	Винт с полупотайной головкой
11-1330	34-01/0003/3030	46-DIN966 A2 M5x50 TX25
11-1340	34-01/0003/3045	46-DIN966 A2 M5x60 TX25



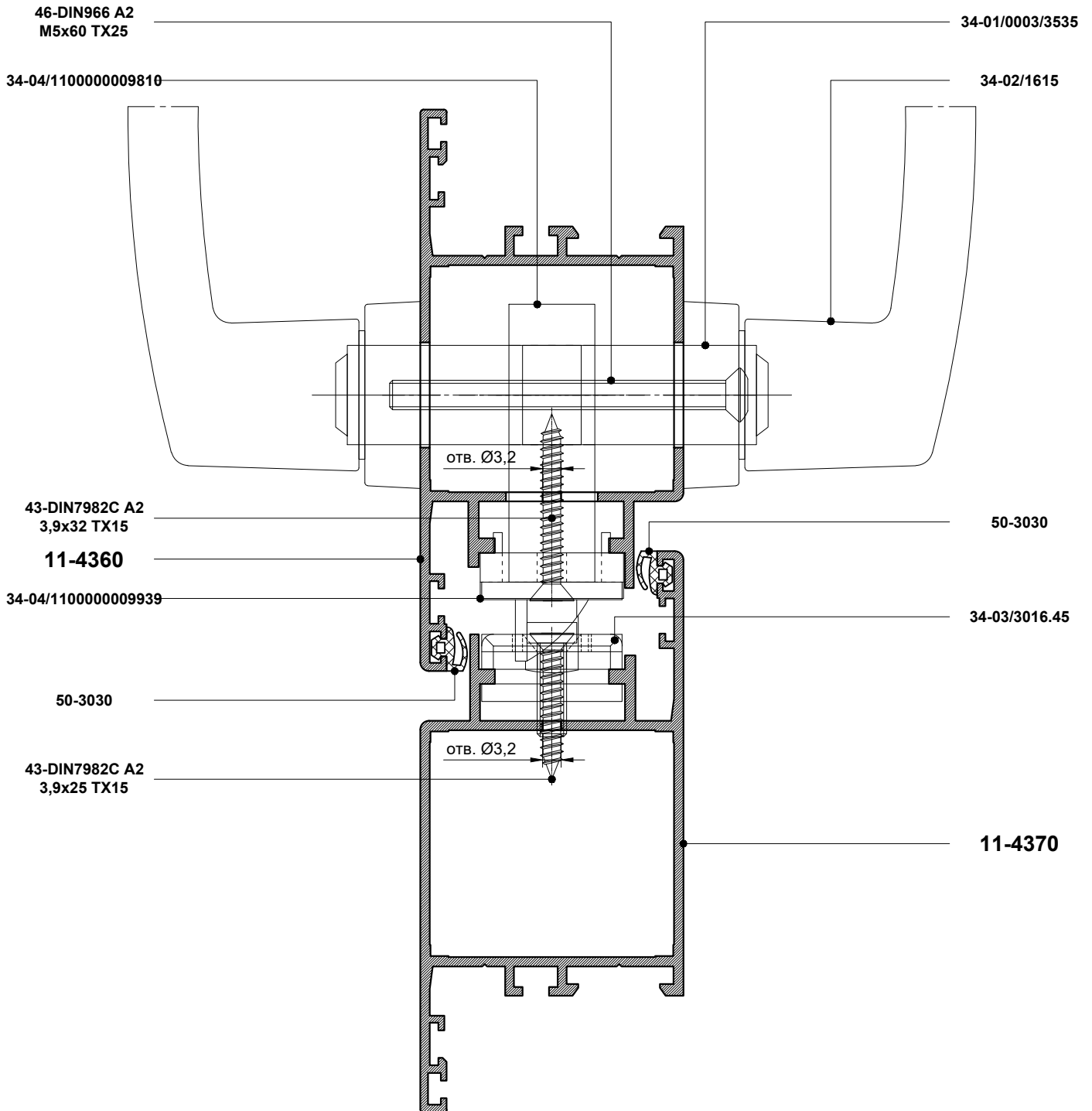

Сборка на штифтах

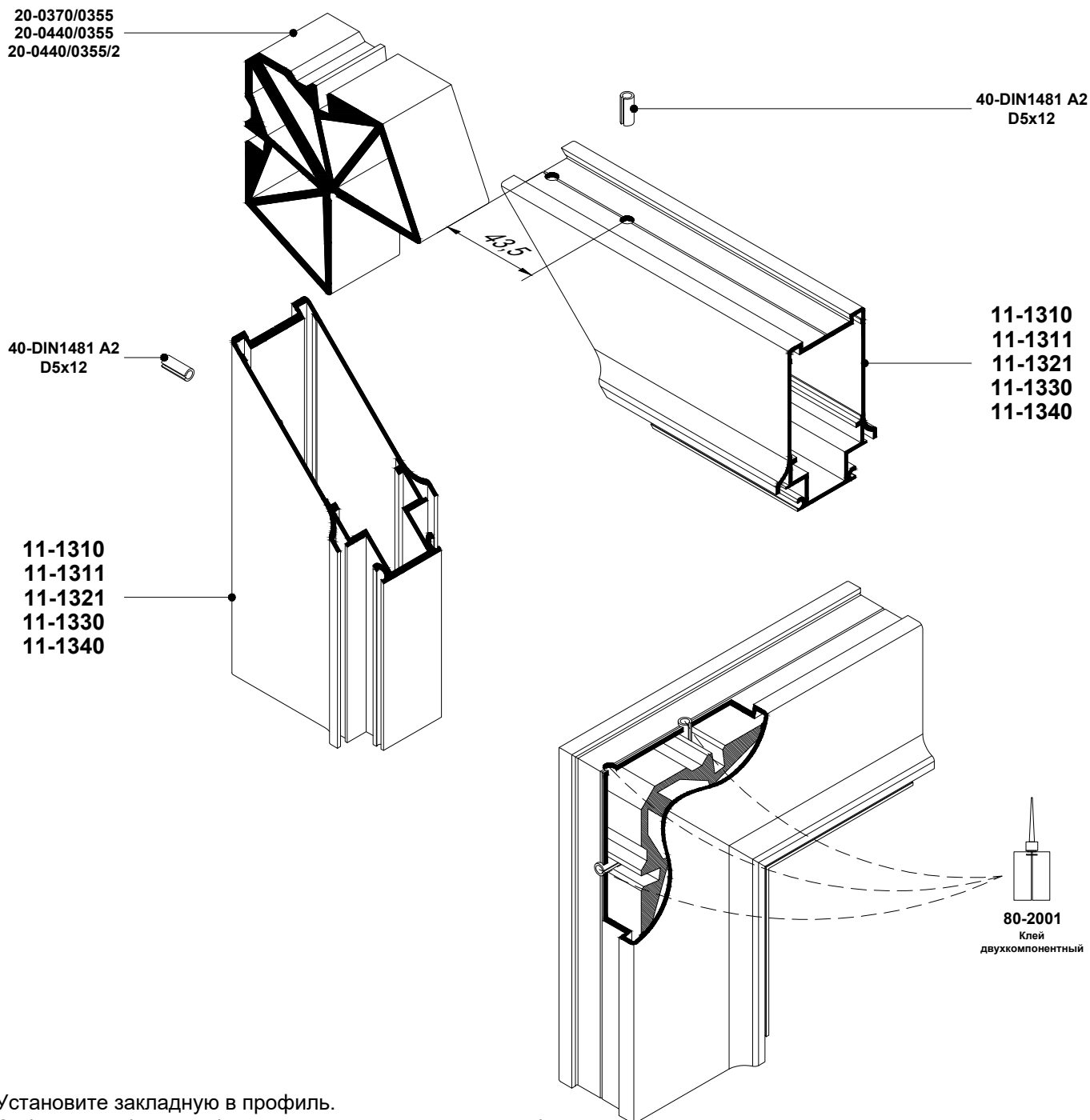

1. Установите закладную в профиль.
2. Забейте штифты, чтобы соединить угол. Прорезь штифта необходимо располагать в сторону края профиля.
3. Выверните профили относительно друг друга.
4. Заполните соединение клеем через просверленное отверстие и полость штифтов. Длительность каждой инъекции 2-4 секунды
5. После заполнения клеем необходимо оставить изделие на 12 часов для отверждения состава (см. инструкцию применения клея).

Запрещается транспортировать, обрабатывать изделие, устанавливать фурнитуру до отверждения клея!





Сборка на штифтах

20-0120/0355  
20-0130/0374  
20-0130/0500  
20-0130/0570  
20-0300/0500

20-0120/0355  
20-0130/0355  
20-0300/0355  
20-0370/0355/2

40-DIN1481 A2  
D5x12

11-1110  
11-1120  
11-1130  
11-1140  
11-1150

40-DIN1481 A2  
D5x12

11-1110  
11-1120  
11-1130  
11-1140  
11-1150

80-2001

Клей  
двухкомпонентный

1. Установите закладную в профиль.
2. Забейте штифты, чтобы соединить угол. Прорезь штифта необходимо располагать в сторону края профиля.
3. Выровняйте профили относительно друг друга.
4. Заполните соединение клеем через просверленное отверстие и полость штифтов. Длительность каждой инъекции 2-4 секунды.
5. После заполнения клеем необходимо оставить изделие на 12 часов для отверждения состава (см. инструкцию применения клея).

Запрещается транспортировать, обрабатывать изделие, устанавливать фурнитуру до отверждения клея!



10-4030  
Штапик 2

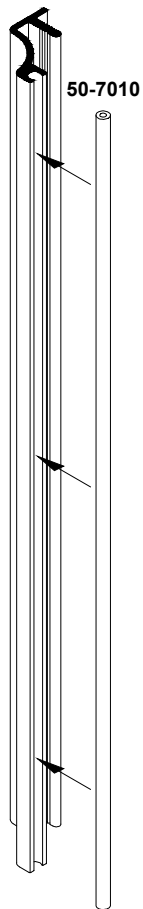

10-4020  
Штапик 1

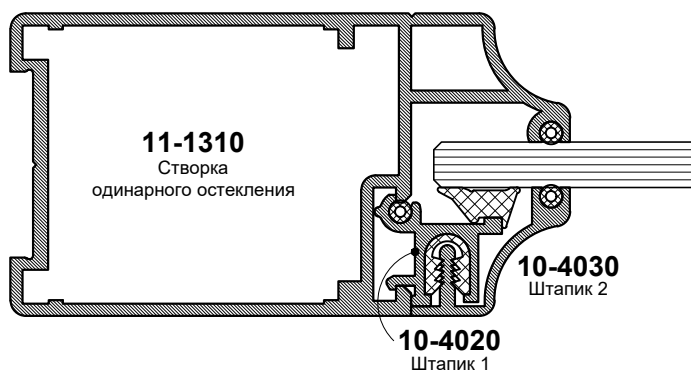
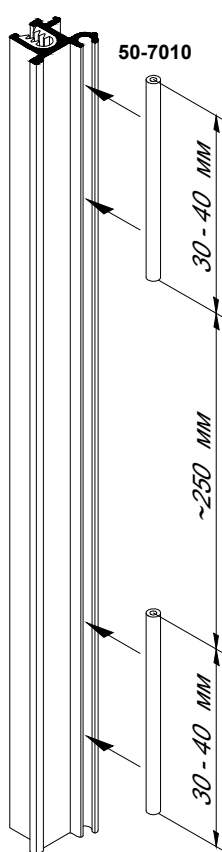

11-1310  
Створка  
одинарного остекления

10-4030  
Штапик 2

10-4020  
Штапик 1

11-1310  
Створка  
одинарного остекления

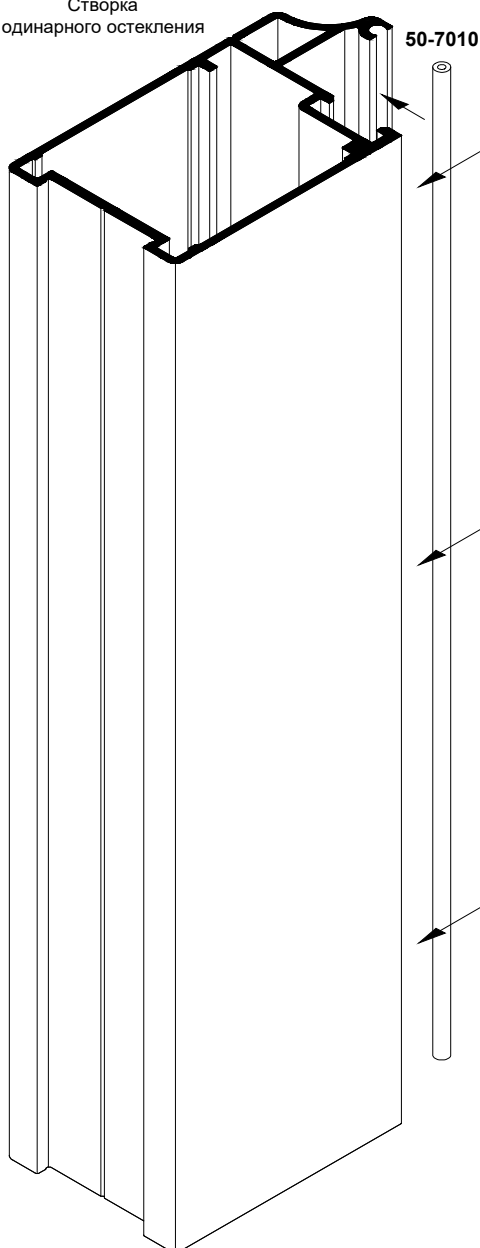

10-4020  
Штапик 1

51-0010

10-4030  
Штапик 2



Примечание:  
Уплотнитель 51-0010 для профиля  
10-4020 (штапик 1) нарезать по 30-40 мм.  
и установить с шагом ~ 250 мм.



**43-DIN7983C A2**  
**4,8x22 TX25**  
Шуруп с полукотанной  
головкой

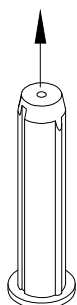
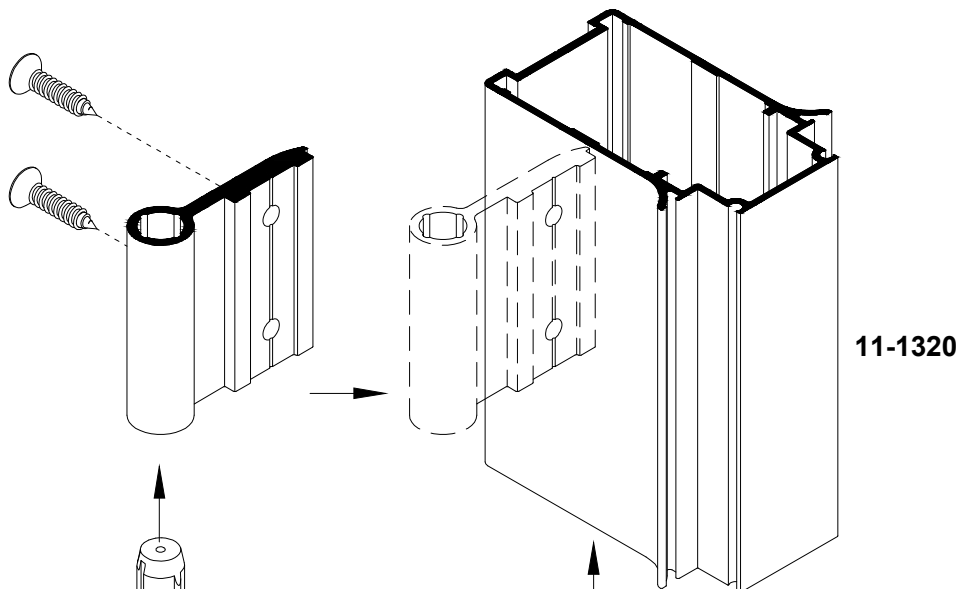

52-0200

20-5010/0450

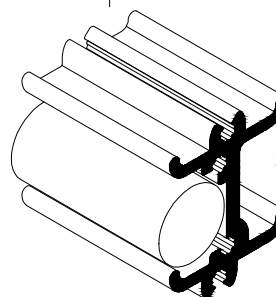

20-5010/0120

52-0200

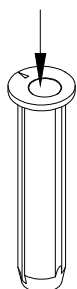
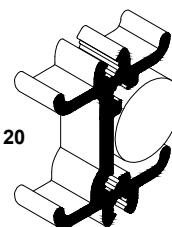

1. Просверлите отверстия для крепления навесов.
2. Отделите часть вспененного уплотнителя по размеру закладной для крепления навеса.
3. Установите закладную с уплотнителем в нужное место. Избегайте установки закладной без уплотнителя, так как при выкручивании шурупов закладные могут сместиться. Установить их на прежнее место внутри спрессованной двери крайне сложно.
4. Прикрутите части навеса к раме и створке соответствующими шурупами.

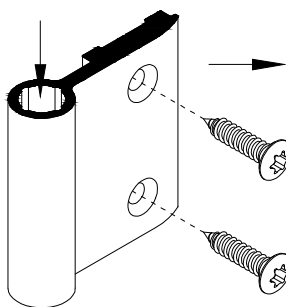

**43-DIN7983C A2**  
**4,8x22 TX25**  
Шуруп с полукотанной  
головкой

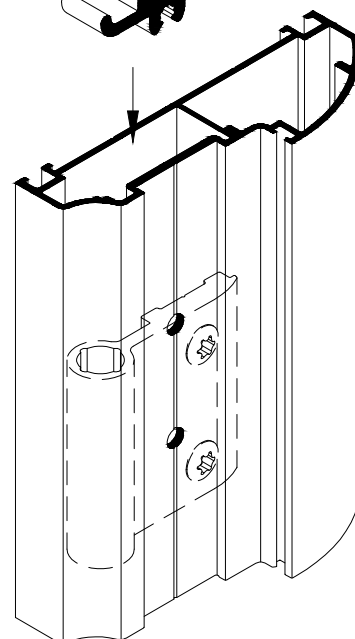

11-1110



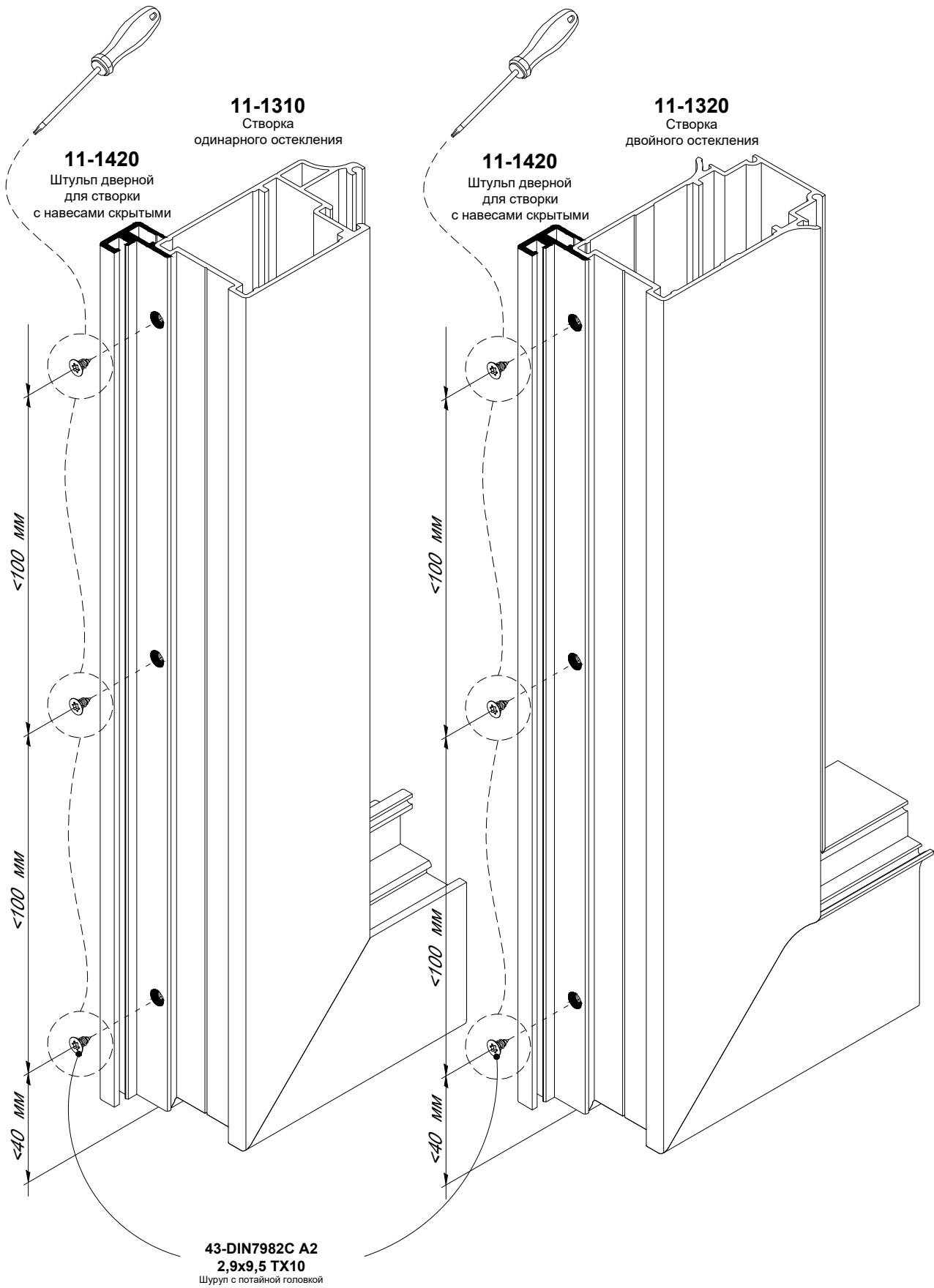

Примечание:

Шурупы **mDIN7982C A2 2.9x6.5 TX10** вкручивать только отверткой! Не использовать шуруповерт!



